



**Universidad[®]
Católica
de Manizales**

VIGILADA MINEUCACIÓN

**LAS TIC COMO MEDIACIÓN PEDAGÓGICA EN LA RELACIÓN FAMILIA Y
ESCUELA DESDE LAS COMPETENCIAS COMUNICATIVAS EN EL GRADO
PRIMERO: EL CASO DE LA ESCUELA NORMAL SUPERIOR DE CALDAS**

Magister:

NANCY LUCIA GRAJALES GONZÁLEZ

Asesor:

Mg DIANA ANDREA NIETO TABARES

Mg DIEGO ARMANDO JARAMILLO OCAMPO

MAESTRÍA EN PEDAGOGÍA

**FACULTAD DE EDUCACIÓN
UNIVERSIDAD CATÓLICA DE MANIZALES
MANIZALES**

2020





Universidad[®]
Católica
de Manizales

VIGILADA MINEUCACIÓN

DEDICATORIA

*A Dios por iluminarme y poner
personas maravillosas en mi camino*

*A mis hijos Estefis y Juane
por ser mi motivación para perseguir grandes sueños*

*A mi esposo, porque juntos
somos uno*

*A mis padres, porque lo que soy
se los debo a ellos*

*A mi familia y amigos, porque tras un gesto, una palabra
una mirada, un abrazo me transmitieron un mensaje
“lo lograrás”*





Universidad[®]
Católica
de Manizales

VIGILADA MINEUCACIÓN

AGRADECIMIENTOS

A las amigas – docentes que me “impulsaron” de una u otra forma a iniciar con este proceso de formación.

A los maestros de la Universidad Católica de Manizales por aportar de su sabiduría a mi formación.

A la Escuela Normal Superior de Caldas por haber sido mi lugar de formación inicial como maestra y ahora mi lugar de formación como profesional.

A mis compañeras de trabajo, por brindarme sus sabios consejos

A los padres de familia del grado primero por haber permitido que este proyecto llegara hasta sus hogares.

A mis pequeños pero grandes estudiantes por tener siempre una sonrisa y ser la razón de mi vocación como maestra.





TABLA DE CONTENIDO

INTRODUCCIÓN	6
RESUMEN	8
ABSTRACT	10
CAPITULO I	12
1. MARCO REFERENCIAL	12
1.1. Antecedentes de Investigación.	12
1.2. Hallazgo de los antecedentes	13
1.3. Investigaciones en el plano regional	14
1.4. Investigaciones en el plano nacional.....	18
1.5. Investigaciones en el plano internacional.....	22
CAPITULO II	27
2. PROBLEMATIZACIÓN	27
2.1. Planteamiento del Problema.	27
2.1.1. Pregunta de Investigación.....	28
2.1.2. Preguntas orientadoras	29
2.2. Objetivos	29
2.2.1. Objetivo General.....	29
2.2.2. Objetivos Específicos	29
2.3. Justificación.....	30
CAPITULO III	32
3. MARCO CONTEXTUAL.....	32
3.1. Contextualización	32
3.1.1. Descripción del contexto.....	32
CAPITULO IV	37
4. MARCO TEÓRICO DE LA INVESTIGACION	37
4.1. Marco Legal.	37
4.2. Categorías del Marco Teórico	41
4.2.1. Relación familia y escuela	42
4.2.2. Competencia comunicativa.....	55





4.2.3. Las TIC como mediación pedagógica.....	71
CAPITULO V	81
5. METODOLOGÍA DE LA INVESTIGACION	81
5.1. Enfoque Metodológico.....	81
5.2. Diseño metodológico.....	82
5.3. Técnicas de Análisis.....	84
5.4. Instrumentos para la recolección de datos.....	86
5.4.1. Cuestionario aplicado a estudiantes.	86
5.4.2. Cuestionario aplicado a padres de familia.	87
5.4.3. Creación de la página web del grupo.	87
5.4.4. Grupo focal.	88
5.5. Población.	88
5.6. Aspectos éticos:	89
5.7. Cronograma	90
CAPITULO VI	92
6. RESULTADOS.....	92
6.1. Cuestionario aplicado a estudiantes	93
6.2. Cuestionario aplicado a padres de familia.....	111
6.3. Creación de la página web.....	118
6.4. Observación participante.....	127
6.5. Escuela de padres.....	131
6.6. Grupo focal.....	139
CAPITULO VII	146
7. CONCLUSIONES.....	146
8. RECOMENDACIONES	149
9. REFERENCIAS BIBLIOGRÁFICAS.....	150
ANEXOS	160
INDICE DE TABLAS.	171
INDICE DE IMAGENES.	172
INDICE DE GRÁFICOS	174



INTRODUCCIÓN

*“La tecnología por sí sola no basta, también
debemos poner el corazón”*

Jade Goodall

Para nadie es un secreto que las TIC (Tecnologías de la Información y la Comunicación), están presentes en todos los ámbitos de la sociedad, y han aportado enormemente a su desarrollo. A nivel educativo, han generado nuevos espacios de aprendizaje, siendo el docente un actor determinante, pues debe ser quien innove en su práctica pedagógica siendo coherente con las exigencias del siglo XXI.

Hoy es necesario que maestros, estudiantes y padres de familia desarrollemos competencias en el manejo de las TIC, siendo tanto innovadores como responsables en su manejo, pues en ocasiones estas no son utilizadas de la manera más conveniente. Así mismo, es esencial favorecer las competencias comunicativas desde temprana edad, ya que ellas son un factor fundamental y están directamente relacionadas con la manera de actuar y de afrontar los determinados contextos en los cuales el sujeto se desenvuelve.

La familia y la escuela son preponderantes en la educación y la formación de los ciudadanos, por ello debemos trabajar por un mismo objetivo la “formación humana”. La familia debe estar vinculada directamente con las instituciones educativas, donde el docente genere canales de comunicación. Una de las grandes motivaciones de este proyecto, es generar estrategias de acompañamiento familiar al desarrollo de las competencias comunicativas desde el primer grado del ciclo de básica primaria haciendo uso de las TIC como mediación pedagógica.



Universidad[®]
Católica
de Manizales

VIGILADA MINEDUCACIÓN

Para el desarrollo de esta investigación, se contemplan las competencias comunicativas como oportunidad de conocimiento, la relación familia y escuela es estratégica para el proceso educativo, de allí que no exista una mirada lineal y secuencial, sino una mirada integradora:



Imagen 1. Icono de la propuesta investigativa
Fuente: Elaboración propia



RESUMEN

La presente investigación consiste en reconocer los alcances de las Tecnologías de la Información y Comunicación – TIC, como mediación pedagógica en la relación familia y escuela, a partir de las competencias comunicativas en el grado primero en una institución educativa oficial de la ciudad de Manizales.

El problema de investigación responde a la pregunta sobre qué alcances tienen las TIC en la relación familia y escuela desde el desarrollo de las competencias comunicativas en los estudiantes objeto de este estudio.

En ella participaron los estudiantes del grado primero de la Escuela Normal Superior de Caldas de la ciudad de Manizales y padres de familia. Los niños oscilan dentro de las edades de 6 a 7 años.

La investigación se enmarca dentro del paradigma cualitativo con el método de estudio de caso instrumental, con un enfoque descriptivo. Al reconocer los alcances que tienen las TIC como mediación pedagógica en la relación familia y escuela a partir de las competencias, se identifica, se describe y se contrasta el caso estudiado a través de las técnicas de análisis de la observación, la encuesta a pequeña escala y las entrevistas.

Entre los hallazgos más destacados, se encuentran los beneficios del uso de las TIC en el campo educativo, la relación familia y escuela y, sobre todo, la necesidad de un acompañamiento familiar para el proceso de aprendizaje. Realmente fueron pocos los estudios a nivel de las TIC con nexo en la familia desde

una perspectiva pedagógica, por eso esta propuesta fue atractiva, haciéndose de manera extensiva al entorno familiar, al darle un sentido pedagógico a este espacio, de manera tal que los padres de familia puedan comprender los beneficios que aportan las TIC a sus hijos para fortalecer y apoyar los aprendizajes adquiridos en la escuela.

Al final de la investigación, se pudo concluir que es conveniente potenciar las competencias comunicativas desde los primeros años de la educación básica, ya que estas son necesarias para su relación con el mundo. Por otro lado, el acceso de los padres de familias a las TIC bajo una mirada pedagógica, cambiando paradigmas; las estrategias propuestas para el acompañamiento familiar pudieron potenciar las competencias comunicativas en los niños de este grupo; se estableció un canal de comunicación entre familia y escuela, además sirvió como pretexto para fortalecer las relaciones entre padres e hijos, encontrando un momento para compartir experiencias y aprendizajes.

Palabras clave: TIC, familia, escuela, competencias comunicativas, lectura y escritura, mediación pedagógica.

ABSTRACT

The present research consists in recognizing the scope of Information and Communication Technologies - ICT, as pedagogical mediation in the relationship between family and school, based on communication skills in the first grade at an official educational institution in the city of Manizales.

The research problem answers the question about the scope of ICT in the relationship between family and school since the development of communication skills in the students covered by this study.

It was attended by students of the first grade of the “Escuela Normal Superior de Caldas” of the city of Manizales and parents. Children range in age from 6 to 7 years.

Research is part of the qualitative paradigm with the instrumental case study method with a descriptive approach. Recognizing the scopes of ICT as pedagogical mediation in the family and school relationship based on competencies, it identifies, describes and contrasts the case studied through observation analysis techniques, small-scale survey and interviews.

Among the most outstanding findings are the benefits of the use of ICT in the educational field, the relationship between family and school and, above all, the need for family accompaniment to the learning process. There were really few studies at the level of ICT with a link in the family from a pedagogical perspective, that is why this proposal was attractive, becoming extensive to the family environment, by giving

a pedagogical sense to this space, so that parents can understand the benefits of ICT for their children in strengthening and supporting learning acquired at school.

At the end of the research, it was concluded that communication skills should be enhanced from the early years of basic education, as these are necessary for their relationship with the world. On the other hand, parents' access to ICT through a pedagogical approach, changing paradigms; the strategies proposed for family support were able to enhance communication skills among children in this group; A channel of communication was established between family and school, it also served as a pretext to strengthen the relations between parents and children, finding a time to share experiences and learning.

Keywords: ICT, family, school, skills communicative, reading and writing, pedagogical mediation

CAPITULO I

1. MARCO REFERENCIAL

1.1. Antecedentes de Investigación.

Este capítulo presenta algunos estudios que sustentan la investigación con respecto a la categoría acompañamiento familiar en los diferentes procesos pedagógicos de los estudiantes mediados por las Tecnologías de la Información y Comunicación-TIC-.

Como resultado en el rastreo de la información, se evidenciaron numerosas investigaciones sobre el uso de las TIC, la mayoría enfocadas a la práctica educativa al interior de las instituciones donde los docentes son los actores principales. Sin embargo, los estudios tanto a nivel regional, nacional como internacional que abordan este tema al interior del hogar para apoyar los procesos de aprendizaje, son escasos. En tal sentido, se revisaron un total de 30 investigaciones, 14 de carácter internacional, 10 nacional y 6 locales.

Los descriptores usados para la búsqueda fueron: Acompañamiento familiar y TIC, TIC y familia, y las TIC en general. Se procuró rastrear investigaciones recientes y afines a este proyecto, por tal motivo se abarcó el período de 2014 a 2019. Se utilizaron bases de datos como: Dialnet, Scielo, repositorios de la Universidad Pontificia Bolivariana, Pontificia Universidad Javeriana, Universidad Católica a nivel local Manizales, Aránzazu y Norcasia.

Como resultado, se pudo observar que existe un mayor uso de las TIC en el campo educativo que en la familia. A continuación, se describen aportes significativos para el desarrollo de la investigación; así mismo, se mencionan las concepciones de autores en relación con el acompañamiento familiar y el uso de las Tecnologías de la Información y Comunicación.

1.2. Hallazgo de los antecedentes

En las investigaciones referidas, se pudo ver a nivel metodológico una tendencia en el enfoque cualitativo, se analizaron los datos no con una medición numérica sino de manera reflexiva, propia del contacto directo con la realidad social, estas analizan y evalúan el uso de las Tecnologías de la Información y Comunicación –TIC- como apoyo en diferentes contextos.

La literatura consultada a nivel internacional, nacional y local ha justificado que el acompañamiento familiar es muy importante en los procesos de aprendizaje, desempeña un papel protagónico y ha de estar vinculado con la escuela, por tal motivo conviene establecer mecanismos funcionales que facilite este vínculo. Además, diversos investigadores que se han preocupado por la inclusión de TIC en los procesos educativos y en sus prácticas docentes, reconocen todo el valor agregado que pueden aportar si son bien empleadas.

Fue así como en la búsqueda de los antecedentes se hallaron diversos estudios sobre las implicaciones de las TIC en la educación, del uso pedagógico, del interés en la capacitación de los maestros, de las condiciones tecnológicas de los establecimientos educativos, pero realmente, en muy pocas se encontró la relación al uso de las TIC al interior familiar, al uso adecuado en los hogares, a la competencia de los padres frente a estas nuevas exigencias tecnológicas, frente al

uso pedagógico que pueden tener en la casa, a los aportes y beneficios en el rendimiento académico que conllevan a un aprendizaje significativo.

Es por esto, que esta investigación se torna interesante porque se está viendo las TIC bajo otra perspectiva, extendiendo de manera pedagógica en el campo familiar.

1.3. Investigaciones en el plano regional

A continuación, se presenta en la tabla 1: seis investigaciones en el plano regional que realizaron sus estudios sobre las TIC en la educación, la implicación de las TIC en la sociedad y la necesidad de la participación de los padres de familia en los procesos formativos.

Tabla 1. Síntesis antecedentes Regionales

Título	Autores	Lugar	Año
Reconocimiento sobre el uso pedagógico de las tecnologías de la información y la comunicación en la escuela	Martha Cecilia Vanegas Carlos Alberto Toro G	Aránzazu Manizales	2014
Estrategia gerencial para motivar la participación de los padres de familia y/o acudientes en los procesos formativos de los estudiantes de la institución Educativa San Gerardo María Mayela, sede de la básica secundaria y media	Carlos Kalahan Gutierrez Norbey Uribe Correa	Norcasia	2017
El reto de los padres de hoy frente a la formación integral de los hijos y las demandas de la tecnología	Lida María Galeano Sierra	Caldas	2014
Implicaciones del acceso, uso y apropiación de las TIC en la transformación de las relaciones sociales.	Juan David Quintero Tangarife	Manizales	2013
Las TIC y su uso como proceso de mediación pedagógica con estudiantes del grado noveno de la Institución Educativa San Agustín de Samaná Caldas	Alexandra María Montes Cardona	Samaná Caldas	2018

Fuente: Elaboración propia.

En el plano regional se presenta la investigación titulada: *Reconocimiento sobre el uso pedagógico de las tecnologías de la información y la comunicación en la escuela* realizada por Martha Cecilia Vanegas Castaño, Carlos Alberto Toro Galvis en el año 2014 en la ciudad de Manizales y en el Municipio de Aránzazu de la Universidad Católica de Manizales.

Presenta un análisis sobre los avances de las TIC en la sociedad, además del aporte que han generado en el campo educativo, poniendo en evidencia el uso pedagógico y las nuevas formas de acceder al conocimiento tanto de docentes como de los estudiantes. La investigación se desarrolló con la metodología de investigación acción educativa y un enfoque cualitativo en dos municipios Aránzazu y Manizales. Utilizaron instrumentos como lista de chequeo, encuestas a maestros y estudiantes, observación, aplicación de la propuesta. Los objetivos de la investigación se orientaron hacia la observación y caracterización de la realidad de la escuela en relación al uso pedagógico de las TIC para el mejoramiento de la enseñanza, modificando las prácticas en el aula de acuerdo a las nuevas exigencias tecnológicas y las necesidades de los estudiantes.

A manera de conclusión se evidenció que los maestros usan las TIC en menor cantidad que los estudiantes, no obstante, la implementación que ellos hacen está más orientado a la comunicación y al entretenimiento que a un propósito de aprendizaje. El interés de esta investigación se basa en el uso pedagógico de las TIC en el campo educativo, lo que puede servir para llevar ese sentido pedagógico al campo familiar de los educandos.

En el estudio *el reto de los padres de hoy frente a la formación integral de los hijos y las demandas de la tecnología*, elaborada por Lida María Galeano Sierra en

el año 2014 (Caldas), presenta un análisis sobre la poca competencia que tienen los padres de familia para ayudar a los hijos en los procesos formativos. Dicho trabajo se desarrolló bajo la metodología investigación acción participativa. Utilizaron instrumentos como encuestas para docentes y para estudiantes con preguntas cerradas, crearon una página web con el fin de realizar escuela de padres desde la virtualidad. Los objetivos del estudio se encaminaron hacia la intervención de la institución entre los padres y los estudiantes en el proceso de formación integral, haciendo uso de las TIC.

Como conclusión, se hace necesario crear la conciencia en los padres de familia para desarrollar una buena relación con sus hijos, concientizar sobre la responsabilidad de la educación que empieza desde la casa y que las TIC pueden mejorar los niveles de comunicación entre escuela y familia. Este estudio es pertinente por cuanto brinda a la investigación una visión general sobre la importancia de establecer canales de comunicación entre la familia y la escuela para garantizar un mejor acompañamiento familiar.

En la investigación *Implicaciones del acceso, uso y apropiación de las TIC en la transformación de las relaciones sociales*, realizada por Juan David Quintero Tangarife, en 2013 Manizales, se intenta responder por la descontextualización, el desconocimiento, la pérdida de valores, el distanciamiento con la realidad, allí se enfatizó en la realización de un cambio de vida y de pensamiento, recreando a su vez las relaciones con el mundo desde la virtualidad. Esta investigación se desarrolló bajo el enfoque cualitativo, ya que consistió en explicar las implicaciones que tienen las TIC en las transformaciones sociales. El objetivo fue intentar responder a las escuelas sobre el desconocimiento, la pérdida de valores, el distanciamiento con la realidad recreando a su vez las relaciones desde la virtualidad.

Esta investigación aporta, sobre las nuevas relaciones sociales que se han generado gracias a los cambios tecnológicos desde la virtualidad en el cual los sujetos se unen constantemente a diferentes redes, de allí la importancia de educar en valores y al uso adecuado de las TIC

Otro antecedente regional es la investigación, *las TIC y su uso como proceso de mediación pedagógica con estudiantes del grado noveno de la Institución Educativa San Agustín de Samaná Caldas*, realizada por Alexandra María Montes Cardona, en el año 2018, indagaron por el favorecimiento que tienen las TIC al ser implementadas en los procesos de enseñanza y aprendizaje como mediación pedagógica en los estudiantes. Su enfoque fue cualitativo con corte descriptivo, utilizando la encuesta y la observación directa como técnicas para recopilar los datos durante el trabajo de campo. Los objetivos se situaron en indagar por el uso o fortalecimiento de la implementación de las TIC en los procesos de enseñanza y aprendizaje como mediación pedagógica.

Las conclusiones se orientaron a que el computador es la herramienta más utilizada tanto por estudiantes como por docentes, aun existiendo otras, éstas no han sido empleadas, siendo una de las razones por las cuales los docentes no se sienten con las competencias necesarias para involucrarlas en las prácticas educativas. Esta investigación aporta sobre la necesidad de establecer estrategias formales que permitan enriquecer el aprendizaje implementando el uso de las TIC dentro de la escuela y haciéndolo extensivo a las familias.

En la propuesta *Estrategia gerencial para motivar la participación de los padres de familia y/o acudientes en los procesos formativos de los estudiantes de la institución Educativa Gerardo Mayela, sede de la básica secundaria y media,*

realizada por Carlos Kalahan Gutiérrez Botero y Norbey Uribe Correa en el año 2017 en Norcasia.

Desarrolla una propuesta sobre la desmotivación por parte de la comunidad educativa, más exactamente de los padres de familia y/o acudientes en la participación en los procesos que permiten mejorar la formación integral del estudiante. Una investigación educativa cuyo objetivo se orientó hacia la motivación de los padres de familia que permitan mejorar los desempeños académicos y comportamentales de los estudiantes.

En las conclusiones, se destacan que la relación familia y escuela permite encontrar bondades para el estudiante, el docente debe construir una didáctica más pertinente si realmente conoce las características del contexto en el cual se desenvuelve. Este referente aporta una reflexión amplia frente a la necesidad de la participación de los padres de familia en los procesos de aprendizaje y en la necesidad de crear estrategias formales para establecer esta vinculación de la familia en la escuela que ayuden a los educandos a mejorar los desempeños formativos y académicos.

1.4. Investigaciones en el plano nacional.

A ahora, se puede observar en la tabla 2: cinco investigaciones en el plano nacional sobre la importancia de la vinculación de las TIC a los escenarios de las prácticas educativas, además del impacto que estas han tenido al interior de la vida familiar y por su puesto la importancia de la familia en las prácticas educativas:

Tabla 2. Investigaciones en el plano Nacional

Título	Autores	Lugar	Año
Los niños y las familias frente a las tecnologías de la información y comunicación (TIC)	Fernando Iriarte Díaz	Barranquilla	2014
Encuentros y desencuentros: familia y escuela. Barreras y desafíos para la formación	Jhoanna Rivilla Díaz	Bogotá	2014
Mediaciones tecnológicas : nuevos escenarios de la practica pedagógica	Henry Alfonso Muñoz Rojas	Boyacá	2016
Vivamos la innovación de la inclusión de los dispositivos móviles en la educación	Diana Carolina Pulido Huertas Olga Nájar Sánchez Lady Giovanna Gueguán S	Tunja	2016
Las prácticas educativas con familia desde la escuela		Bucaramanga	2017

Fuente: Elaboración propia.

En la obra de conocimiento, *Encuentros y desencuentros: familia y escuela. Barreras y desafíos para la formación*, desarrollada por Jhoanna Rivillas Díaz en el año 2014 la ciudad de Bogotá (Colombia), se muestra un proyecto de aula emprendido por docentes de primaria, en donde se hace un análisis sobre el papel de la escuela y la familia en la época actual y los vínculos que se establecen entre ambas instituciones. Dicha reflexión se enmarca desde la observación cotidiana de los docentes con respecto al desempeño de los estudiantes y el acompañamiento realizado por los padres y/o acudientes en la formación de los niños y niñas, la metodología fue de tipo cualitativo desarrollando algunas entrevistas cuyo propósito era extraer información sobre las actividades que los niños realizan en los hogares y la composición familiar. El objetivo general de la investigación fue reflexionar sobre el papel de la escuela y la familia en la época actual y los vínculos que se establecen entre ambas.

Las conclusiones que se generaron tras el desarrollo de la propuesta fueron direccionadas hacia que la escuela y la familia, sumando esfuerzos y trabajando en

conjunto, pueden lograr que los niños y niñas potencien todas sus dimensiones, y alcancen así el éxito escolar, social y una educación de calidad.

Cabe resaltar que para esta investigación es importante el anterior estudio ya que muestra el interés de vincular a la familia como aporte importante en el aprendizaje de los niños para una formación integral.

Otro referente es la investigación denominada: *Mediaciones tecnológicas: nuevos escenarios de la práctica pedagógica* llevada a cabo por Henry Alfonso Muñoz Rojas en el año 2016 en Boyacá (Colombia), la cual muestra un análisis sobre las dimensiones que se configuran en una transformación de las prácticas pedagógicas y que pueden conducir a nuevos escenarios educativos, basados en las mediaciones tecnológicas. El enfoque fue cualitativo realizando un análisis documental y de contenido de las fuentes que permitieron organizar, comprender e interpretar la información base. La investigación expresó el impacto que tienen las TIC en los distintos sectores de la sociedad, ya que estas están mediando y transformando las relaciones de tipo cultural, pedagógico, lingüístico entre los ciudadanos. Esta investigación contribuye en la importancia de tener en cuenta los nuevos escenarios en donde las TIC puedan ser las mediaciones para innovar en las prácticas educativas.

Por otro lado el estudio denominado, *las prácticas educativas con familia desde la escuela* realizada por Mireya Ospina y Eliana Montoya de la Universidad del Norte de Colombia en Bucaramanga (2017) planteó un análisis sobre las prácticas educativas implementadas en 4 instituciones educativas para promover el desarrollo Familiar; en él, se muestran los propósitos o fines que han orientado dicho proceso educativo, alrededor de tres categorías emergentes en sus resultados: Condiciones y Calidad de Vida, Proyecto de Vida Familiar y Mejoramiento de

Relaciones Familiares. El desarrollo de la investigación puede calificarse como cualitativa.

El objetivo del estudio fue promover el desarrollo familiar alrededor de tres categorías emergentes: condiciones y calidad de vida, proyecto de vida familiar y mejoramiento de relaciones familiares. La investigación concluyó sobre la importancia de la vinculación de la familia en el proceso educativo del educando para el favorecimiento de un mejor proyecto de vida familiar. Este es un gran aporte para este proyecto, ya que la familia debe estar vinculada con la escuela.

Otro antecedente referenciado en este ámbito es la investigación titulada, *Vivamos la innovación de la inclusión de dispositivos móviles en la educación* realizada por Diana Carolina Pulido Huertas, Olga Nájjar Sánchez, Lady Giovanna Guesguán Salcedo en Tunja, Colombia (2016) el cual presentó un análisis sobre el manejo de competencias digitales de algunos docentes de Básica Primaria. Se planteó desde un enfoque cualitativo, como estudio de caso exploratorio. El objetivo general orientó la investigación hacia el manejo de competencias digitales de algunos docentes de básica primaria en distintos niveles educativos.

A manera de conclusión, la presencia de las TIC, hacen posible la opción de plantear la formación desde nuevos ángulos y con nuevos enfoques. Así mismo, las TIC permiten nuevas posibilidades y formatos educativos, ya que rompen paradigmas limitadores de las disciplinas curriculares al permitir aprender de forma interdisciplinar y abierta. El aporte significativo de esta investigación se esboza en que las TIC se han convertido en un elemento clave en el sistema educativo, promoviendo nuevas formas de acceder al conocimiento.

Otra fuente, por su parte en *competencias TIC para el desarrollo profesional docente en educación básica* realizada por César Augusto Hernández Suárez, Mayra Alejandra Arévalo Duarte, Audin Aloiso Gamboa Suárez en Cúcuta-Colombia (2015) el estudio mostró un análisis sobre las competencias TIC y su integración a la práctica pedagógica. El propósito de este estudio consistió en identificar y relacionar los niveles de competencias TIC que reportan los docentes de básica primaria. La investigación de tipo cuantitativo con un enfoque descriptivo correlacional en el que se busca medir los niveles de los distintos tipos de competencias TIC de acuerdo con los estándares del MEN que tienen los docentes de instituciones educativas de Educación Básica. Las conclusiones a las que se llegaron después del proceso se orientan a que los docentes se reconocen como competentes en pedagogía y en tecnología.

El estudio aporta en la necesidad de tener competencias pedagógicas y tecnológicas, pero que aún es más importante saber usar las TIC en la gestión académica, administrativa y de proyección social para hacer de las prácticas algo más enriquecedor.

1.5. Investigaciones en el plano internacional.

A continuación, se presenta en tabla 3: cinco investigaciones en el plano internacional que realizaron sus estudios sobre las TIC en la educación, la implicación de las TIC en la sociedad y la necesidad de la participación de los padres de familia en los procesos formativos.

Tabla 3. Investigaciones en el plano Internacional

Titulo	Autores	Lugar	Año
Utilidad y riesgo en el consumo de las nuevas tecnologías en edad temprana, desde la perspectiva de los padres	Yaritza García Ortiz Claudia Machado Álvarez Omar Cruz Martín Mairelys Mejía León Yurianely Machado M. Claudia Cruz Lorenzo	Cuba	2015
El uso de los dispositivos móviles por niños: entre el consumo y el cuidado familiar	Fernando Carrasco Rivas Rocío Droguett Vocar Denisse Huaiquil C Alejandra Navarrete	Chile	2015
La comunicación familia – escuela en educación infantil y primaria	Jordi Garreta Bochaca	España	2015
Las relaciones digitales entre familia y escuela: análisis y propuestas	Mar Beneyto Seoane Jordi Callet Sabe	España	2016
Cibercultura, TIC y redes sociales. Nuevas formas de comunicación para las familias	Beatriz Manzano García	España	2016

Fuente: Elaboración propia.

Refinado el proceso de búsqueda y análisis de fuentes se clasificó como antecedente en este ámbito la investigación, *Utilidad y riesgo en el consumo de nuevas tecnologías en edad temprana, desde la perspectiva de los padres*; la investigación fue elaborada por Yaritza García Ortiz, Claudia Machado Álvarez, Omar Cruz Martín, Mairelys Mejías León, Yurianely Machado Machado y Claudia Cruz Lorenzo en el año 2015 en Ciudad de Camaguey, Cuba. Este estudio refleja un análisis sobre la relación de los niños con las tecnologías de la información y las comunicaciones que se inicia desde muy temprano, mediado por la figura de sus padres. Se llevó a cabo un estudio descriptivo. Con la investigación se llegó a la conclusión sobre la consideración de los padres al reconocer que la televisión y demás medios audiovisuales facilitan el cuidado del menor, generando tiempo libre, lo cual les permite atender otras labores. Esta investigación aporta a la manera en que los niños tienen acceso de manera rápida a las tecnologías desde los hogares,

pero que no están siendo utilizadas con una intencionalidad pedagógica, básicamente están de mediación para el cuidado o de ocio.

Otro antecedente seleccionado fue la investigación denominada *el uso de dispositivos móviles por niños: entre el consumo y el cuidado familiar* realizada por Fernanda Carrasco Rivas, Rocío Droguett Vocar, Denisse Huaiquil Cantergiani, Alejandra Navarrete Turrieta, María José Quiroz Silva y Helder Alejandro Binimelis Espinoza en Chile en el año 2015 una investigación orientada a la comprensión de los intereses, expectativas y conflictos sociales que surgen en torno al uso de tecnologías móviles por parte de niños. La investigación se llevó a cabo bajo el método de un estudio de caso. Como conclusiones generales se destacan que el uso de dispositivos móviles por parte de los niños implica una tensión entre diversas formas de posibilidad de utilización de los padres, orientada a la comunicación, seguridad, cuidado y necesidades de entretenimiento. La importancia de este estudio radica en que es una realidad que los dispositivos tecnológicos hacen parte de los diferentes espacios sociales donde la lógica de uso ha radicado entre el consumo y la entretención, en consecuencia, pone de manifiesto la necesidad de darle un cambio a esa lógica con la que se ha venido insertando en la familia.

En la tesis *Cibercultura, TIC y redes sociales: nuevas formas de comunicación para las familias* realizada por Beatriz Manzano García, Beatriz Sevilla, España (2016) se presenta un análisis el cual trata de la educación y del uso que se hace en los hogares españoles de las Tecnologías de la Información y la Comunicación (TIC), como un mecanismo para la expansión de nuevas formas de comunicación e interacción social en este contexto. La metodología utilizada fue una investigación con carácter cualitativo, cuyo objetivo central fue detectar nuevas necesidades educativas sobre el uso responsable de Internet en las familias, debido a la evolución producida en los hogares españoles.

Las conclusiones planteadas fueron: las TIC juegan un papel importante en el desarrollo humano, en la sociedad actual se ha producido unos cambios significativos en la nueva cultura digital y ciber cultura. Este estudio es relevante para esta investigación puesto que pone de manifiesto a las TIC como herramientas que facilitan las relaciones sociales, comunicacionales y educativas en cualquier y determinado lugar.

Por su parte la investigación, *las relaciones digitales entre familias y escuela: análisis y propuestas* realizada por Beneyto-Seoane, Mar, Collet-Sabé, Jordi, en España (2016), presentó un enfoque metodológico cualitativo, el método de investigación fue un estudio de caso múltiple a través de técnicas de investigación documental (revisión de documentos digitales, concretamente de las aplicaciones de internet) y de entrevistas semiestructuradas (a los encargados de la gestión de las aplicaciones de internet). Se llegó a la conclusión que existe una desconexión digital entre escuela y familias, planteándose la necesidad de un nuevo modelo donde se entienda y se practique la escuela como una institución que trabaje su dimensión TIC con las familias, promoviendo a la vez su acceso, su alfabetización y su participación en el centro. El estudio es importante por cuanto pone de manifiesto la necesidad de que las instituciones educativas vinculen las TIC con las familias para alcanzar uno mejores resultados académicos.

Otra fuente consultada fue la investigación titulada, *la comunicación familia-escuela: el uso de las TIC en los centros de primaria* realizada por Mónica Macià Bordialba en Zaragoza, España (2016) la cual muestra un análisis de la participación de las familias en los centros educativos en donde se hace indispensable analizar qué canales de comunicación se utilizan entre padres y docentes, ya que éstos se consideran uno de los principales factores que influyen en la creación de dinámicas

positivas entre ambos agentes. El proceso de investigación se basó en el enfoque cualitativo, concretamente en un trabajo etnográfico que duro 9 meses.

A manera de conclusión quedó que las TIC, a día de hoy y en los centros estudiados, son en muchas ocasiones canales informativos. Las herramientas bidireccionales por naturaleza, en cambio, se siguen utilizando poco. Las plataformas y los correos no forman parte de la cotidianidad de la mayoría de las escuelas. Este estudio permite destacar que deben existir unos excelentes canales de comunicación entre escuela y familia y que las TIC pueden ser una herramienta muy valiosa para establecer una comunicación participativa entre estos dos agentes de socialización, razón por la cual esta investigación aporta a este proyecto, puesto que es claro entonces que las TIC deben dejar de ser simples canales de información para convertirse en una posibilidad diferente de comunicación entre los agentes educativos.

CAPITULO II

2. PROBLEMATIZACIÓN

2.1. Planteamiento del Problema.

Los estudiantes al iniciar el ciclo de educación primaria, específicamente el grado primero, nivel en el cual formalmente empiezan con su alfabetización, deben traer unos prerrequisitos necesarios para el aprendizaje de la lectura y la escritura, de tal manera que se pueda garantizar el éxito en dichos procesos. Sin embargo, por las diferentes experiencias en su primera infancia llegan con vacíos a las instituciones educativas.

Tal es el caso de la Escuela Normal Superior de Caldas, institución pública a la cual llegan niños de los diferentes sectores de la ciudad. Al iniciar el grado primero se realiza un diagnóstico sobre los conocimientos que han adquirido en su primera etapa escolar. Es allí, donde nos damos cuenta que posiblemente los conocimientos brindados dentro del primer agente educativo que es la familia y en las instituciones donde se ofrece la educación preescolar, han sido insuficientes y poco sólidos para iniciar con el aprendizaje de la lectura y la escritura, evidenciándose en problemas de lateralidad, ubicación en el espacio, faltas de atención, concentración, memoria, pronunciación correcta de palabras, conciencia fonológica, pinza adecuada.

Existen unas políticas educativas que hacen el llamado a las familias para que hagan parte activa durante todo el proceso educativo de sus hijos sin embargo, pese a que están establecidas desde la misma constitución política, la ley general de educación y el Ministerio de Educación Nacional, el acompañamiento es poco o nulo por parte de los padres y/o acudientes de los estudiantes, quizás porque las

estrategias que se han establecido tampoco han sido las más pertinentes para motivar a la familia a participar en dichos procesos y nos hemos limitado simplemente a ser informadores de notas y de conductas.

Para nadie es desconocido que las TIC se encuentran presentes en todos los ámbitos sociales en los que se mueve el ser humano. El desarrollo de la sociedad de la información ha generado nuevos retos a nivel de educación y más exactamente para el maestro, pues debe innovar y transformar las prácticas pedagógicas de acuerdo a las necesidades que se presentan dentro y fuera del aula de clase.

Dentro del ámbito social como la familia, las TIC también se encuentran allí, siendo las principales herramientas para la comunicación el computador, el internet y el celular, en la mayoría de los casos estos son utilizados simplemente como medio de ocio y de entretenimiento, y no como medios de apoyo para el aprendizaje de los hijos.

Esta investigación cualitativa por medio del método de estudio de caso instrumental, con un enfoque descriptivo, realizará el estudio en la Escuela Normal Superior de Caldas en el grado primero, con el fin de encontrar posible respuesta a la pregunta de investigación que aquí surge.

2.1.1. Pregunta de Investigación.

¿Qué alcances tienen las TIC como mediación pedagógica en la relación familia y escuela desde el desarrollo de las competencias comunicativas en los estudiantes del grado primero de la Escuela Normal Superior de Caldas?

2. 1. 2. Preguntas orientadoras

- ¿Cuáles son los usos que los padres de familia y/o acudientes tienen con respecto a las TIC?
- ¿Qué estrategia pedagógica mediada por las TIC puede aportar en la relación familia y escuela en el acompañamiento a los procesos de los estudiantes desde las competencias comunicativas?

2.2. Objetivos

2.2.1. Objetivo General

Reconocer los alcances que tienen las TIC como mediación pedagógica en la relación familia y escuela a partir de las competencias comunicativas en el grado primero de la Escuela Normal Superior de Caldas.

2.2.2. Objetivos Específicos

- Identificar el nivel de aprestamiento en las competencias comunicativas en los niños del grado primero.
- Identificar el uso y la familiarización que tienen los padres de familia y/o acudientes con respecto a las TIC.
- Diseñar un sitio web para las familias que permita acompañar los procesos de los estudiantes desde las competencias comunicativas.
- Relacionar las percepciones de los padres y/o acudientes con respecto al uso de las TIC como mediación pedagógica en la relación familia y escuela a partir del desarrollo de las competencias comunicativas.

2.3. Justificación

Las Tecnologías de la Información y Comunicación están inmersas en todos los campos sociales, se han convertido en una necesidad para los seres humanos, por ello es importante ir a la vanguardia, estar actualizados, además porque han generado otro tipo de lectura, en donde ya no solo se debe saber leer y escribir para interactuar en la cultura, sino que es necesario desarrollar nuevas competencias para enfrentar el mundo.

Del mismo modo, estas tecnologías han contribuido enormemente en el campo educativo tanto para los docentes como para los educados, Gómez (2010), las TIC son la innovación educativa del momento y permiten a los docentes y alumnos cambios determinantes en el quehacer diario del aula y en el proceso de enseñanza y aprendizaje. Con esto queda evidente entonces que se han podido transformar prácticas educativas desde el quehacer docente; pero en el campo familiar aún se encuentran limitadas, aunque también se encuentran presentes, y es por esta razón que, a partir de la escuela se deben generar espacios para guiar a los padres de familia sobre el uso de las TIC desde el hogar como mediadoras en el aprendizaje de sus hijos.

Sin duda alguna, la familia es la institución social que más influye en el desarrollo del ser humano, tanto en lo hereditario, como en el comportamiento, de aquí depende mucho la formación y los aprendizajes de los niños, Páez, (2015) son los primeros que inciden en él de modo directo, no solo por norma sino por compromiso integral con los nuevos seres humanos que vienen al mundo; o sea, los padres, madres y cuidadores adultos. Es por esto que la escuela debe unir esfuerzos con ella, de manera que el trabajo sea compartido, en donde existan unos

canales de comunicación y participación activos en el proceso de acompañamiento del aprendizaje de los niños.

En relación con lo anterior, es muy importante tener en cuenta que los estudiantes del grado primero se encuentran en la etapa de primera infancia en donde es vital el acompañamiento de la familia y del docente, sobre todo en este momento que están iniciando su proceso de alfabetización, el cual tiene una directa implicación en las competencias de lenguaje necesarias para toda la vida , de acuerdo con esto, la familia y la escuela deben establecer una estrecha comunicación, con el fin de brindar acompañamiento en los procesos que se generan desde la escuela, de manera pertinente y oportuna.

Finalmente, esta propuesta es realmente interesante, además de pertinente para la época, porque las Tecnologías de la Información y Comunicación si bien es cierto que están vinculadas en el proceso de aprendizaje dentro de la escuela, ahora es necesario hacerlo de manera extensiva al sector familiar, en el cual se le pueda dar el sentido pedagógico dentro de este espacio, de manera tal que los padres de familia puedan comprender los beneficios que aportan las TIC a sus hijos cuando estos son utilizados para fortalecer y apoyar los aprendizajes adquiridos en la escuela.

CAPITULO III

3. MARCO CONTEXTUAL

3.1. Contextualización

3.1.1. Descripción del contexto

La presente investigación sobre las TIC como mediación pedagógica en la relación familia y escuela desde las competencias del lenguaje en el grado primero, se lleva a cabo en la Escuela Normal Superior de Caldas del municipio de Manizales, en el departamento de Caldas. La institución ofrece educación desde los niveles de preescolar hasta el programa de formación complementarias, en donde se forman los docentes para el siglo XXI.

La Escuela Normal Superior de Caldas es una institución reconocida a nivel nacional por la formación de bachilleres académicos con profundización en pedagogía y maestros en preescolar y básica primaria los cuales reciben el título como Normalistas Superiores, es un establecimiento que durante su historia ha sido ejemplo para la sociedad en general.

La Escuela Normal Superior de Caldas fue fundada el 26 de enero de 1910, con el nombre Normal de Institutoras con el objetivo de preparar a las señoritas que se dedicarían al magisterio docente, en el mismo año se creó la Escuela Caldas de Niñas, anexa a la Normal, de tal forma que sirviera de práctica docente para las señoritas. A partir de 1984 la Normal confiere también el título de bachiller pedagógico, el de bachiller pedagógico con énfasis en música.

El nombre del PEI (Proyecto Educativo Institucional) es promoción humana, un reto en la formación pedagógica del Maestro. El modelo pedagógico es socio constructivista, ya que privilegia la construcción de aprendizaje, formando así estudiantes líderes, capaces de interactuar y vivir en sociedad.

En la actualidad se cuenta con una matrícula de 2.450 estudiantes de sectores aledaños en estrato socioeconómico 1,2,3, cuenta con 88 docentes, 6 directivos docentes, 11 administrativos y una tutora del programa todos aprender.

Es una institución que ofrece educación desde el nivel de preescolar hasta el programa de formación complementaria, es de carácter oficial y brinda la oportunidad a diferentes estudiantes provenientes de diferentes comunas y estratos 1,2,3,4 de la ciudad de Manizales, además hombres y mujeres pueden tener acceso a ella, razón por la cual es muy pretendida por los padres de familia desde el inicio de escolaridad de sus hijos, gracias a su buen referente formativo tanto a nivel local, como Nacional.

La Escuela Normal Superior de Caldas se encuentra ubicada en la ciudad de Manizales, en la comuna cuatro la estación, barrio Versalles estrato cuatro, la sede central ubicada sobre la avenida Santander en la Carrera 23 No 48 -98.



Imagen 2. Ubicación Escuela Normal Superior de Caldas.

Fuente: <https://www.google.com/maps/place/Escuela+Normal+Superior+De+Caldas>

La sede de Primaria se encuentra ubicada en la Calle 50 No 26 -100 en el barrio Versalles, aquí es donde este proyecto se llevó a cabo con los estudiantes de grado primero tres.



Imagen 3. Ubicación sede primaria Escuela Normal Superior de Caldas.

Fuente: <https://www.google.com/maps/place/Escuela+Normal+Superior+De+Caldas/@5.0644337,-75.4992592,15z/data=!4m5!3m4!1s0x0:0x73be4a1dfddc8a37!8m2!3d5.0644337!4d-75.499259>

En su misión se destacan las categorías de formación integral, desarrollo en competencias genéricas universales, específicas disciplinares e investigativas,

conscientes de la responsabilidad social a partir de una amplia perspectiva comprehensiva y transformadora frente a la relación conocimiento, cultura, diversidad, aprendizaje y respeto a la diferencia para el logro de metas garantes del desarrollo humano acorde con las políticas públicas para la educación en Colombia y los avances de la ciencia, la tecnología y la teoría pedagógica, didáctica y curricular.

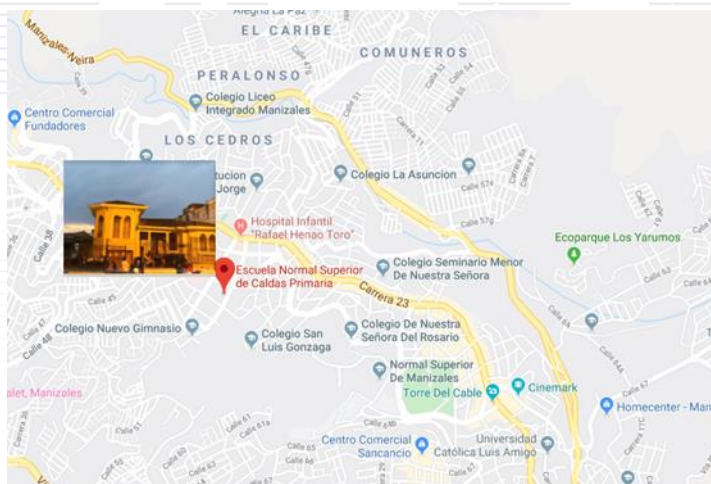
En su visión se hace total énfasis a que en el 2022 será más reconocida a nivel regional por los alcances en el pensamiento reflexivo crítico, propositivo y creativo, liderazgo social, competencias comunicativas, científicas, ciudadanas, básicas interculturales y pedagógicas para la intervención y transformación escolar y formación de la infancia en la perspectiva de la Docencia camino de vida y Gestores de paz y convivencia.

El modelo pedagógico de la institución es socioconstructivista, se preocupa por la formación integral del educando a través de un currículo problémico, que promueve las concepciones pedagógicas, la humanización de la sociedad con el fin de atender los requerimientos de tipo individual y social para posibilitar en los estudiantes una práctica transformadora de la realidad.

Tres aspectos de lo humano direccionan los procesos formativos en la Escuela Normal Superior de Caldas, reconoce el carácter de *individuo*, desde las miradas psicológicas y sociológicas de la singularidad, la diferencia y la creatividad. Reconoce el carácter del *sujeto*, desde el encuentro con el mundo de la vida, sus interrelaciones, complejidades, implicaciones. Reconoce el carácter de *persona*, desde las visiones antropológicas y filosóficas del ser humano.



Universidad[®]
Católica
de Manizales

VIGILADA MINEUCACIÓN

Desde el proyecto curricular integrado: Docencia camino de vida se evoca al maestro viajero, aquel que se desplazaba a ofrecer sus conocimientos. El maestro de hoy debe ser un maestro de vocación, los tiempos de hoy son de cambios constantes y profundos, por consiguiente, los retos que tiene el maestro es ir en ese sentido y debe responder a esto, por eso la Normal Superior de Caldas siendo formadora lo tiene claro en su visión.



CAPITULO IV

4. MARCO TEÓRICO DE LA INVESTIGACION

4.1. Marco Legal.

La alianza familia y escuela, a través de la vinculación efectiva de los padres en los momentos de educación de sus hijos, y la vinculación mediadora de las Tecnologías de la Información y la Comunicación (TIC) para facilitar el afianzamiento de los aprendizajes evidenciados en el aula, tienen una directa correspondencia con el marco normativo nacional; el cual contempla esta relación desde lo orgánico, en el sentido de los derechos y deberes de los padres de familia como agentes legales y tutores en primera instancia de los niños y niñas, y segundo, desde la formación en tecnologías para el uso consciente de sus artefactos y aplicaciones en pro de la solución de las situaciones cotidianas por parte de los estudiantes.

En el marco político y orgánico, la ley colombiana les confiere a los padres de familia el rol de actores principales en la formación de sus hijos que va desde la primera infancia hasta la básica secundaria, y la vincula como un miembro activo de la Escuela al conformar lo que se denomina como “comunidad educativa”. La Constitución Política en sus artículos 67 - 68 y la Ley General de Educación 115 de 1994, consideran a la educación como un derecho y un servicio fundamental para el acceso a los bienes y valores propios de la ciencia, la cultura y el conocimiento; otorgando a los padres de familia la potestad de elegir el tipo de educación para sus hijos menores. A su vez, da a entender que ellos tienen el deber de apoyar las acciones pedagógicas que emprende la escuela y promover en sus hijos la

formación necesaria que les permita participar en los procesos de convivencia, promoción de valores sociales, cívicos y culturales.

Como especificación a la normatividad nacional y en especial en el sector educativo, el decreto 1285 de 2005 reglamenta la función de los padres de familia en su relación con la escuela al expresar como derecho en el artículo 2 literal e, su participación efectiva tanto en el proceso educativo como en la construcción y modificación del Proyecto Educativo Institucional; al tiempo que establece como deberes, según el artículo 3 literal g, *“Acompañar el proceso educativo en cumplimiento de su responsabilidad como primeros educadores de sus hijos, para mejorar la orientación personal y el desarrollo de valores ciudadanos”* (MEN, 2005, p.2).

La visión legal en el decreto va más allá de la parte vinculante de la familia tanto en el proceso de consolidación institucional, enfocándose hacia la colaboración directa de los padres en el proceso de aprendizaje y vivencia de los valores primordiales por parte de sus hijos en el seno de su hogar; valiéndose para ello del uso de diferentes estrategias y herramientas que ayuden a brindar ese acompañamiento permanente frente a las necesidades presentadas, y evitando consigo la indiferencia, desdén y enajenación de las acciones formativas impulsadas por la escuela.

Desde el plano educativo, en el ámbito nacional se han consolidado una serie de propuestas que buscan el trabajo conjunto entre familia y escuela en función de la formación, en contexto en el que las tecnologías de la información juegan un papel importante en el desarrollo de aprendizajes flexibles y colaborativos. El Plan Nacional de Desarrollo 2016 - 2026 del MEN (2017) establece los lineamientos referentes a la corresponsabilidad y la participación de los padres de familia como

agentes válidos que garantizan junto con el Estado, el derecho a la educación de los niños y niñas. Por tanto, considera como meta su integración al proceso de formación de los estudiantes (MEN, 2017, p.49), puesto que desde el ambiente del hogar se vivencian los principios y virtudes morales necesarias para facilitar el desarrollo de habilidades y conocimientos; evitando, por consiguiente, la formación de actitudes en los estudiantes que afecten la convivencia y el valor formativo para compartir sus saberes en la sociedad.

Sin embargo, este lineamiento exige al estado y a la escuela generar mecanismos válidos para que la vinculación de los padres de familia al acto educativo sea pertinente y necesaria, de manera que éstos puedan tener los saberes necesarios para intervenir de manera pertinente en las vicisitudes que presentan los niños y niñas en su edad escolar. Otras de las líneas de acción establecidas en el Plan Decenal de Educación, es “*desarrollar recursos digitales, asegurar su disponibilidad en las diferentes plataformas educativas y flexibilizar su uso por parte de los educadores, los estudiantes y las familias*” (p.53); de manera que el contacto entre escuela y familia conlleve no sólo a compartir información sobre los avances y dificultades de los estudiantes, sino también en el uso adecuado de las diferentes aplicaciones y herramientas que ayuden al mejoramiento de su aprendizaje.

En relación con lo anterior, el uso de las tecnologías de la información y la comunicación (TIC) cobran su importancia en el establecimiento y mejoramiento de la relación familia – escuela, puesto que el conocimiento mutuo de aplicaciones, plataformas y fuentes de información contribuyen a flexibilizar los procesos pedagógicos enfocados al desarrollo de habilidades y competencias de los estudiantes. De acuerdo con el MEN (2017), el uso pertinente y generalizado de las TIC contribuye no sólo a apoyar la enseñanza desde la casa para facilitar la

construcción de saberes y fortalecer la investigación e innovación, sino también en “desarrollar las competencias comunicativas de los estudiantes, a través del uso y apropiación crítica de las tecnologías” (p. 52). Esto implica que tanto maestros y padres de familia deben concentrar sus esfuerzos para evitar que el uso de aplicaciones y dispositivos no se deriven en la dependencia y desconocimiento de los mismos al momento de apoyar el aprendizaje de los estudiantes.

Así, a la luz del Plan Decenal 2016 – 2026 y demás normativas vigentes, las TIC se han convertido en una prioridad para el campo educativo por su facilidad en uso y amplia gama de opciones que convierten los procesos de enseñanza y aprendizaje en momentos prácticos y divertidos, siempre y cuando sean debidamente intencionados por el maestro desde la escuela y por los padres de familia en el hogar. Para lograrlo, el Ministerio de Educación Nacional (2008) a través de la guía No. 30: “Ser competentes en Tecnología: ¡Una necesidad para el desarrollo!”, hace evidente esta emergencia al considerar que la formación en el uso adecuado de los bienes tecnológicos contribuyen al desarrollo de las actitudes científicas y éticas para afrontar de manera efectiva a las problemáticas cada vez más cambiantes del entorno, en función de la resolución de problemas y el acceso a bienes y servicios que propenden a mejorar la calidad de vida (MEN, 2008).

Por lo anterior, el MEN (2008) propone una serie de desempeños que buscan solucionar las emergencias existentes y en que vinculan a los padres de familia en la formación de las habilidades y actitudes apropiadas en tecnología, tales como el reconocimiento, uso y análisis del impacto de los bienes y servicios tecnológicos. En el caso de la básica primaria, dos de los desempeños hablan del reconocimiento de la importancia de la tecnología y su impacto en la solución de situaciones problemáticas de la vida cotidiana (MEN, 2008), el cual supone que, para lograrlo,

tanto el maestro como el padre de familia deben generar conciencia en el estudiante en el adecuado uso de las herramientas y aplicaciones.

Por tanto, el acompañamiento del padre y madre es fundamental para que el niño y la niña asimile el valor dado a la tecnología como fuente de información, y medio para aprender y mejorar consigo las interacciones que le servirán para optimizar sus condiciones de vida y la de sus allegados; puesto que en el seno familiar, los espacios en casa permiten al estudiante no sólo la asociación de la información que percibe a través de los artefactos tecnológicos con lo que vivencia en la escuela; sino también en la posibilidad de otorgarle sentido ético y moral a la construcción de sus propios saberes y a la resolución de problemas cotidianos.

4.2. Categorías del Marco Teórico

“La irrupción de las nuevas tecnologías nos obliga a educar de una manera distinta” Howard Gardner

En estos tiempos de globalización y más concretamente con la llegada de las nuevas tecnologías de la información y comunicación TIC, no solo a los ámbitos escolares sino a los hogares, donde todos de algún modo tenemos contacto con estas, se torna necesario y urgente darle un “mejor uso” por de alguna manera decirlo, ya que lo que se está permitiendo es un uso descontrolado, pues para nadie es desconocido que el mundo de hoy está invadido de dispositivos, que si bien proporcionan una mejor “calidad de vida” y una agilidad en hacer las tareas también es cierto que se han perdido mucho sentido de lo que es la humanidad.

El papel de la familia dentro de los procesos formativos de los niños es vital, pues es realmente allí en donde el niño adquiere todas las bases para vivir en una

sociedad, y estas deben ser sólidas y seguras, es por esto que, la familia y la escuela deben de caminar juntas en búsqueda de una verdadera formación.

Las habilidades comunicativas son necesarias e indispensables para la interacción con el mundo, estas habilidades tienen que ser vistas desde una función social, ya que el ser humano por naturaleza necesita de los otros y requiere comunicarse y por ello tendrá que utilizarlas de una u otra manera a lo largo de su existir.

La presente investigación muestra un desarrollo de categorías muy importantes para abordar tales como: Relación familia y escuela, Competencias comunicativas, las TIC como mediación pedagógica.

4.2.1. Relación familia y escuela

“La familia debe ser la primera escuela en el ciclo educativo nacional.

La escuela debe ser un hogar para la niñez y la juventud.

Los padres deben ser maestros de sus hijos.

Los maestros deben ser un poco de padres de sus alumnos”

Juan Domingo Perón

Empezar hablar, sobre la relación que se debe dar en las instituciones educativas con respecto a la familia es bastante necesaria ya que, esos dos sectores sociales deben unir esfuerzos en la formación de los sujetos que se quieren formar para este mundo.

Se parte entonces, desde la búsqueda del significado de la palabra familia, haciendo un recorrido por diferentes concepciones:

Según su origen el termino familia proviene del latín “famulus” que a su vez deriva del osco “famel” que quiere decir siervo y más remotamente del sánscrito “vama” que significa habitación, casa. Partiendo entonces desde la etimología la familia era considerada como el conjunto de personas y esclavos que habitaban con el señor de la casa.

La etimología del término “familia” proviene del latín «*famulus*», que significa esclavo, ya que en la antigüedad éstos pertenecían al patrimonio de un hogar y eran considerados parte del grupo familiar.

La familia es el conjunto de personas unidas por un vínculo de matrimonio, parentesco o adopción considerada como una comunidad natural y universal, con base afectiva, de indiscutible formativa en el individuo y de relevancia social. Es una comunidad natural, porque responde a una serie de sentimientos de naturaleza humana, es fundamental para la conservación de la especie a través de la reproducción.

Es al interior de una familia, en donde el sujeto evoluciona, independientemente de la manera en que esta está conformada, pues en la actualidad advertimos unas nuevas realidades, nos encontramos con composiciones familiares de muchas índoles: familias nucleares, familias extendidas, familias monoparentales, familias homoparentales, familias ensambladas, familias de hecho.

Teniendo en cuenta las anteriores definiciones, y sin desconocer que existen muchas más, queda claro que la familia es el primer lugar donde el niño aprende todo para la vida, lo bueno o no tan bueno, lo adecuado o no tan adecuado, lo bonito o no tan bonito, en fin, todo lo que lo va a caracterizar o lo que lo va a promover para insertarse en un contexto determinado.

Es tanta la importancia de la familia en la formación de los sujetos que la Constitución Política de Colombia en su artículo 42 la considera como “el núcleo fundamental de la sociedad”. Allí se tejen las primeras interacciones sociales y se dan las primeras bases de la educación; sin embargo, esta responsabilidad frente al desarrollo de los niños y niñas no se queda solo en el seno familiar, de ahí que también se plantee: “El Estado, la sociedad y la familia son responsables de la educación, que será obligatoria entre los cinco y los quince años de edad y que comprenderá como mínimo, un año de preescolar y nueve de educación básica” (artículo 67).

Ahora bien, se continúa reflexionando sobre diferentes significados del término escuela desde diferentes autores:

El término escuela deriva del latín *schola* y se refiere al espacio al que los seres humanos asisten para aprender. El concepto puede hacer mención al edificio en sí mismo, al aprendizaje que se desarrolla en él, a la metodología empleada por el maestro o profesor, o al conjunto de docentes de una institución. Para Cortés (1999):

Una escuela es concebida como el espacio donde se construyen ambientes estructurales y globales para la transformación del sujeto, mediante los cuales se propicia el desarrollo del talento como la herramienta más

elaborada del hombre para fabricar un conjunto de abstracciones sobre el mundo real y sobre sus propias idealidades, y al mismo tiempo, reconocer en las habilidades y destrezas diversas formas de racionalización que recrean y crean situaciones más propicias para el desarrollo humano de los sujetos comprometidos en un proceso de formación (p 40).

Desde otra perspectiva, Zambrano (2000) considera que: “La escuela es un referente de viajes que se inician desde la temprana edad para el individuo, un espacio donde se referencian las obsesiones más dramáticas y se subliman las aspiraciones al deseo” (p. 52)

En términos de Durkheim (1976), la escuela es un lugar donde además de preparar a los individuos para que hagan parte de la sociedad que los ha acogido, los responsabiliza de su conservación y de su transformación. Esta transformación ha de evidenciarse en la estructuración de nuevas prácticas culturales del reconocimiento del otro, en la construcción de argumentos colectivos de inclusión de la diferencia y en la constitución de marcos comunes para vivir la equidad.

Streck, D., Redin, E. y Zitkoski, J. (2015) comparten una hermosa definición que desde el pensamiento de Paulo Freire le dio a la escuela, no es sólo un lugar para estudiar, sino para encontrarse, conversar, confrontarse con el otro, discutir, hacer política.

La escuela no puede cambiar todo ni puede sola, cambiarse a sí misma. Ella está íntimamente vinculada a la sociedad que la mantiene. Ella es al mismo tiempo factor y producto de la sociedad. Como institución social ella depende de la sociedad y para ser cambiada depende también de la relación que mantiene con otras escuelas, con las familias, con la sociedad, con la población. (p. 197)

Así pues, teniendo en cuenta las anteriores definiciones se reconoce que se queda corto cuando se indaga por la concepción que se tiene del término escuela, ya que, regularmente las palabras para definirla son espacio, sitio, la limitamos a esas cuatro paredes construidas con esos fríos, duros y ásperos ladrillos, cuando en realidad va más allá de un espacio físico, esa escuela debe ser vista desde diversos espacios, “Escuela es... el lugar donde se hacen amigos. No es edificios, salas, cuadros, programas, horarios, conceptos. Escuela es, sobre todo, gente. Gente que trabaja, que estudia, que se alegra, se conoce, se estima” (Freire, 2000). Es allí en donde se establecen relaciones humanas, porque son los seres humanos que hacen viva a la escuela.

Continuando bajo estos dos conceptos familia y escuela, no siendo uno más importante que el otro, o mejor que otro, o más grande o con más poder, es preciso entrar a ahondar un poco sobre el término educación, encontrándolo muy pertinente en esta relación que se empieza a establecer, pues es una realidad que tanto al interior de la familia como en la escuela se educa y se debe educar en y para la vida:

Etimológicamente el vocablo educación según García Carraco y García del Dujo (2001) los términos empleados eran “criar” y “crianza” que hacían alusión a sacar “hacia adelante” “adoctrinar” como sinónimo de “doctrino” y “discipular” son términos que se relacionan con los cuidados, la protección y la ayuda material que dedicaban las personas adultas a los individuos en proceso de desarrollo.

Luengo (2004), analiza el concepto de educación en diferentes formas, siendo una de ellas desde la etimología, por lo que, establece lo siguiente: El término "educación" tiene un doble origen etimológico, el cual puede ser entendido como complementario o antinómico, según la perspectiva que se adopte al respecto.

Su procedencia latina se atribuye a los términos educere y educare. Como el verbo latino educere significa "conducir fuera de", "extraer de dentro hacia fuera", es decir desarrollar todas las capacidades que tiene el sujeto para que salgan a flote en su actuar. El término educare se identifica con los significados de "criar", "alimentar" y se vincula con las influencias educativas o acciones que desde el exterior se llevan a cabo para formar, criar, instruir o guiar al individuo. El fundador de la sociología como disciplina científica, el sociólogo francés Durkheim (1976), es un representante de esta forma de concebir la educación, ya que, para él, la educación se concreta en la inclusión de los sujetos en la sociedad a través del proceso de "socialización". (p.32)

Pozo, Álvarez, Castillo, Luengo, & Otero. (2004). La educación es un fenómeno que nos concierne a todos desde que nacemos. Los primeros cuidados maternos, las relaciones sociales que se producen en el seno familiar o con los grupos de amigos, la asistencia a la escuela, etc., son experiencias educativas, entre otras muchas, que van configurado de alguna forma concreta nuestro modo de ser.

Castillejo (1994) La educación entendida como un proceso interactivo en el que intervienen el sujeto con capacidad personal para desarrollarse (educere) y las influencias que provienen del medio (educare).

Constitución Política de Colombia, Artículo 67. La educación es un derecho de la persona y un servicio público que tiene una función social: con ella se busca el acceso al conocimiento, a la ciencia, a la técnica, y a los demás bienes y valores de la cultura.

La Ley General de Educación, artículo 1: La educación es un proceso de formación permanente, personal, cultural y social que se fundamenta en una concepción integral de la persona humana, de su dignidad, de sus derechos y de sus deberes.

La Escuela Normal Superior de Caldas (2013) a nivel institucional en su PEI define el termino de educación como:

Un proceso intencional y permanente de naturaleza humana influenciada por una realidad histórica y cultural que define un concepto de persona y de sociedad. Potencia el desarrollo humano con el propósito de que la persona se adapte y actúe en diversos contextos y logre niveles progresivos de humanización PEI (p. 16)

Ahora bien, ya tenemos una visión general de lo que significa educación, me atrevo entonces a concluir que, la educación es un proceso permanente en donde el ser humano durante todas las etapas de la vida aprende constantemente, sin importar el espacio, el sitio, el tiempo, las personas, las circunstancias, cuya finalidad debe ser siempre la transformación, la evolución, por así decirlo, con el fin de lograr un pleno desarrollo desde todas las dimensiones del ser humano.

Teniendo en cuenta que la familia es ese primer grupo social que el hombre comparte en su existir, que dentro de ella se forman todos aquellos principios morales y las nociones más importantes para la vida. Según Frigerio (1992) “el grupo familiar es la primera institución de "pasaje" obligado de todo individuo. Es la matriz de organización de sus actitudes, conductas y relaciones afectivas y cognitivas” (p 41) y que la escuela debe ser ese lugar para continuar con ese proceso formativo, permitiendo la interacción y el reconocimiento con el otro, y que

en ambos espacios se da un proceso educativo, es necesario que exista una excelente relación entre las dos.

La escuela debe vincular a la familia en los procesos de formación de los educandos se debe hacer de manera consciente y reflexiva, pues al hacerlo de este modo favorecerá en gran medida las actitudes que se tienen frente a la escuela, la comprensión de las dinámicas propias en la enseñanza y aprendizaje, en donde el padre conozca no solo los avances o las dificultades de sus hijos con respecto a unos logros establecidos dentro de la institución, sino que aprenda a reconocer a su hijo desde todas sus dimensiones de desarrollo y que pueda estar en plena confianza con él y que además le transmita seguridad, lo cual redundará en la confianza y autoestima de los niños.

Según García (citado en Kalahan y Uribe, 2013):

La participación con los padres de familia se da en lo próximo, en lo cotidiano, bajo un diálogo donde se establezcan de manera explícita intenciones que originen proyectos, con ello puedo decir entonces, que no se necesita un reglamento o un manual para establecer esa participación, sino que con el mismo contacto de la realidad, con preocuparse por el otro, con el querer transformar las prácticas educativas y vincular a las familias a través de proyectos que llamen la atención se puede lograr.

En el mismo sentido, García (citado en Kalahan y Uribe, 2013) indica que la familia son los actores más importantes en la formación de sus hijos, en donde el agente educativo debe establecer unos canales de comunicación con el agente familiar que busque informar, opinar, sugerir y participar en los proyectos escolares, creándose así un dialogo pedagógico, una relación prioritaria entre lo formal y lo

informal, una combinación perfecta entre la teoría y la práctica, entre las experiencias y el saber, entre lo que es en fin último la educación. (p.28)

La escuela necesita de la familia, requiere que esta acompañe los procesos, que desempeñe eficazmente el rol dentro de la sociedad en beneficio de los estudiantes, es decir entonces, la familia como agente educativo preferente, no sólo en valores, sino asimismo en el desarrollo de competencias académicas que aportan en la formación en y para la vida, se concibe y da origen a un trabajo mancomunado entre familia – estudiante – escuela, siendo el estudiante el centro de este proceso.

La participación de los padres de familia en la construcción de estrategias que propendan por el mejoramiento de los desempeños formativos como cognitivos, dan origen a una combinación de consensos que modelan la necesidad de tomar decisiones desde la diferencia, con el fin de crear acciones que promuevan la solución a situaciones que afectan los procesos, encauzando esfuerzos en miras de subir los niveles o desempeños académicos de los estudiantes componente fundamental si se persigue una formación integral.

Beneficios del modelo de alianzas según Epstein (1992):

El modelo de alianzas entre las escuelas, las familias y la comunidad pone al estudiante en el centro. El hecho irrefutable es que los estudiantes son los principales protagonistas de su propia educación, formación y logros en la escuela. La escuela, la familia y las asociaciones comunitarias por sí mismas no “producen” estudiantes exitosos, pero las actividades asociativas pueden ser diseñadas para involucrar, guiar, energizar y motivar a los estudiantes a fin de que materialicen sus propios logros. El supuesto es que, si los niños se sienten queridos y cuidados, y si se los estimula a esforzarse como estudiantes, es más probable que entreguen lo mejor de sí para aprender a

leer, escribir, calcular, que aprendan otras destrezas y talentos y que permanezcan en la escuela. (p. 17)

Es de reconocer a la familia como un agente determinante en el acompañamiento de los diferentes procesos de los educandos y que la educación no puede ser solo responsabilidad de la escuela, sin duda alguna también es responsabilidad de las familias, queriendo decir con esto, que la educación requiere de un escenario más amplio. Muchas personas se han preocupado por realizar investigaciones con el fin de demostrar la importancia de esta alianza; para efectos de esta investigación se ha tomado como punto de referencia los estudios realizados por Joyce Epstein, socióloga, académica e investigadora de la Universidad 'Johns Hopkins de Baltimore, Estados Unidos, Teniendo claro entonces esto veamos las posibles estrategias que se pueden llevar acabo para lograr dicha amplitud del escenario, tal como sostiene Epstein (1992), quien

Hace especial énfasis que las estrategias deben ser iniciales se deben enfatizar desde los primeros grados de escolaridad (preescolar, primaria), ya que en esos grados iniciales las familias y las escuelas aprenden a apoyarse, a compartir las responsabilidades en la educación. La calidad de las alianzas tempranas permite establecer modelos y relaciones que pueden alentar o desalentar a los padres a continuar comunicándose con los profesores de sus niños en años posteriores. En esta etapa temprana, el principal propósito de la conexión entre escuela y familia es establecer y fortalecer el desarrollo cognitivo, personal y social de los niños y prepararlos para la vida. (p 10)

En el mismo sentido el autor propone seis tipos de involucramiento, ellos son crianza, comunicación, voluntariado, aprendizaje en casa, toma de decisiones y colaboración con la comunidad y cada una de ellas incluye diversas practicas

A continuación, se presentarán tres tablas propuestas por Epstein (2013) desde su proceso de investigación llevado a cabo durante bastante tiempo, la primera de ellas denominada ejemplo de practica teniendo los seis tipos de involucramiento, en esta tabla se puede ver a manera de ejemplo la forma como el educador puede innovar en su práctica educativa de acuerdo a las necesidades e intereses, desde las diferentes perspectivas y la manera como desea que la familia participe en los diferentes procesos de formación de los estudiantes desde el hogar:

Ejemplos de prácticas					
Tipo 1 Crianza	Tipo 2 Comunicación	Tipo 3 Voluntariado	Tipo 4 Aprendizaje en la casa	Tipo 5 Toma de decisiones	Tipo 6 Colaboración con la comunidad
<p>Ayudar a todas las familias a generar entornos propicios en el hogar para apoyar a los niños como estudiantes.</p> <p>Sugerencias para condiciones en el hogar que promuevan los aprendizajes en cada nivel escolar.</p> <p>Talleres, videos, mensajes telefónicos automáticos sobre crianza para cada edad y nivel escolar.</p> <p>Educación parental y otros cursos o capacitación para padres (por ejemplo, GED, créditos universitarios, alfabetismo familiar).</p> <p>Programas de apoyo familiar para brindarles servicios de salud, alimentación y otros.</p> <p>Visitas al hogar en etapas de transición entre la educación preescolar, básica, intermedia y secundaria; reuniones vecinales para ayudar a las familias a comprender las escuelas y ayudar a las escuelas a entender a las familias.</p>	<p>Diseñar comunicaciones efectivas entre la escuela y el hogar y entre el hogar y la escuela acerca de los programas escolares y el progreso de sus hijos.</p> <p>Reuniones con los padres al menos una vez al año, con seguimiento, si es necesario.</p> <p>Traductores de idiomas que brinden asistencia a las familias.</p> <p>Carpetas semanales o mensuales con trabajo escolar enviadas al hogar para revisión y comentarios.</p> <p>Entrega a padres y alumnos de informe de calificaciones, con reuniones para mejorar los aprendizajes.</p> <p>Calendario regular de noticias de interés, memos, llamadas telefónicas, boletines, información en el sitio web y otras comunicaciones.</p>	<p>Obtener y organizar la ayuda y el respaldo de los padres.</p> <p>Programas voluntarios en la escuela y en el aula para ayudar a los profesores, directivos, estudiantes y otros padres.</p> <p>Sala de apoderados o centro familiar para trabajo voluntario, reuniones y recursos para las familias.</p> <p>Encuesta anual para identificar todos los talentos existentes, su disponibilidad de tiempo y las direcciones de los voluntarios.</p> <p>Apoderados dirigentes, redes telefónicas u otras estructuras para brindar a todas las familias la información requerida.</p> <p>Patrullas parentales u otras actividades para brindar seguridad y facilitar la operación de los programas escolares.</p>	<p>Brindar información e ideas a las familias acerca de cómo ayudar a los estudiantes en el hogar con las tareas y otras actividades relacionadas con el currículo, las decisiones y la planificación.</p> <p>Información para las familias sobre los conocimientos y las destrezas requeridos para los estudiantes en todas las asignaturas, en cada nivel.</p> <p>Información sobre políticas relacionadas con las tareas en el hogar y cómo monitorear y abordar el trabajo escolar en el hogar.</p> <p>Información sobre cómo ayudar a los estudiantes a mejorar sus habilidades en evaluaciones en clase.</p> <p>Calendario regular de trabajo escolar en el hogar que requiere que los estudiantes discutan e interactúen con las familias acerca de lo que están aprendiendo en clases.</p>	<p>Incluir a los padres en las decisiones escolares, desarrollando el liderazgo y la representatividad de los padres.</p> <p>Asociaciones de padres u otras organizaciones parentales activas, consejos consultores o comités (por ejemplo, currículo, seguridad, personal) para promover el liderazgo y la participación de los padres.</p> <p>Grupos defensores independientes para ejercer presión y abogar por reformas y mejoras escolares.</p> <p>Consejos y comités distritales en pos de una participación de las familias y de la comunidad.</p> <p>Información sobre elecciones locales o de la escuela para elegir representantes escolares.</p> <p>Redes para vincular a todas las familias con representantes de los padres.</p>	<p>Identificar e integrar los recursos y los servicios de la comunidad para fortalecer los programas escolares, las prácticas familiares y el aprendizaje y la formación de los estudiantes.</p> <p>Información para los estudiantes y las familias sobre apoyo comunitario en temas sociales, de salud, cultura, recreación y otros programas o servicios.</p> <p>Información sobre actividades comunitarias relacionadas con habilidades de aprendizaje y talentos, incluidos programas de verano para los estudiantes.</p> <p>Integración de servicios a través de asociaciones que involucren a las escuelas, otras entidades u organizaciones cívicas, culturales, sanitarias, recreativas y empresas.</p>

Imagen 4. Marco general de Epstein de los seis tipos de involucramiento para programas generales de alianzas y prácticas a modo de ejemplo
Fuente: Epstein (2013)

En la segunda tabla referida a los desafíos que se pueden presentar en la ejecución de las prácticas y que se deben afrontar y ser resueltos para llegar a todas las familias e involucrarles de la mejor manera, tal que el docente establezca diferentes estrategias para llegar a toda la comunidad con la que está trabajando, sin esperar solamente a que unos cuantos respondan a sus prácticas positivamente, sino más bien garantizar el interés y la correspondencia del mayor porcentaje de las familias.

Desafíos

<p>Brindar información a todas las familias que la requieran o soliciten, no solo a las pocas que pueden asistir a los talleres o reuniones en la escuela.</p> <p>Posibilitar que los padres compartan información acerca de la cultura, los antecedentes, los talentos y las necesidades de los niños.</p> <p>Asegurar que toda la información dirigida a las familias sea clara, práctica y relacionada con el éxito de los niños en la escuela.</p>	<p>Revisar la claridad, legibilidad, forma y frecuencia de todos los memos, avisos y otras comunicaciones impresas y no impresas.</p> <p>Tomar en cuenta a los padres que no hablan bien el inglés, que no leen bien o que necesitan letras grandes.</p> <p>Revisar la calidad de las comunicaciones importantes (el calendario, contenido y estructura de las conferencias, boletines, libretas de calificaciones y otras).</p> <p>Generar comunicaciones bidireccionales claras entre el hogar y la escuela y el hogar.</p>	<p>Reclutar voluntarios en forma amplia para que todas las familias sepan que su tiempo y sus talentos son bienvenidos.</p> <p>Organizar horarios flexibles para los voluntarios, para las asambleas y para los eventos para que los apoderados que trabajan puedan participar.</p> <p>Organizar el trabajo voluntario, brindar capacitación, hacer coincidir el tiempo y los talentos con las necesidades de la escuela, los profesores y alumnos, y reconocer el esfuerzo para que los participantes sean productivos.</p>	<p>Diseñar y organizar horarios regulares para las tareas interactivas (por ejemplo, semanalmente o dos veces al mes) dándoles a los estudiantes la responsabilidad de discutir temas importantes que están estudiando y permitiéndoles a las familias conocer los contenidos del trabajo en el aula.</p> <p>Coordinar actividades y tareas vinculadas con el hogar, si los estudiantes tienen varios profesores.</p> <p>Involucrar a las familias con sus hijos en todas las decisiones importantes relacionadas con el currículo.</p> <p>Brindar información oportuna a los estudiantes y las familias acerca de los créditos necesarios para graduarse de la secundaria, los créditos ya obtenidos y los pasos para planificar los estudios postsecundarios.</p>	<p>Incluir a los apoderados de todos los grupos raciales, étnicos, socioeconómicos dentro de la escuela en roles de liderazgo.</p> <p>Ofrecer capacitación para que los líderes puedan representar a otras familias y asegurar que los apoderados puedan aportar información y que a su vez esta llegue a todos los apoderados.</p> <p>Incluir a los estudiantes (junto con los padres) en grupos de toma de decisiones.</p>	<p>Resolver los problemas que puedan surgir en términos de distribución de las responsabilidades, fondos, personal, y lugares para realizar actividades de colaboración.</p> <p>Informar a las familias acerca de los programas comunitarios para los estudiantes, tales como tutorías, acompañamiento escolar y alianzas con empresas.</p> <p>Asegurar la igualdad de oportunidades para que los estudiantes y sus familias participen en programas de la comunidad o para acceder a determinados servicios.</p> <p>Lograr que las contribuciones de la comunidad correspondan con los objetivos de la escuela.</p> <p>Integrar los servicios para los niños y las familias con la educación.</p>
--	---	--	---	--	--

Imagen 5. Marco general de Epstein de los seis tipos de involucramiento para programas generales de alianzas y prácticas a modo de ejemplo.

Fuente: Epstein (2013)

En la tercera tabla denominada, las redefiniciones de las antiguas nociones para involucrar a la familia, definiendo otro tipo de organización, de comunicación, de talleres, con otro tipo de modalidades pertinentes y siendo coherentes de igual forma con el momento histórico, es aquí donde se hace necesario redefinir las prácticas educativas que en la actualidad se están dando, pues el docente de esta época debe ir en coherencia a las nuevas exigencias y demandas del momento, se debe estar atento a los diferentes cambios y transformaciones de una sociedad en general, no es lo mismo educar hoy que hace veinte años.

REDEFINICIONES

<p>La palabra “taller” debe abarcar más que una reunión sobre un tema realizada en el recinto escolar en un determinado momento; “taller” también puede significar que la información sobre un tema esté disponible bajo diferentes modalidades que pueden ser vistas, escuchadas o leídas en cualquier lugar o momento.</p>	<p>“Comunicaciones acerca de los programas escolares y sobre el progreso de los estudiantes” debe incluir: canales de comunicación que fluyen en dos, tres y diferentes direcciones y que conectan a las escuelas, las familias, los estudiantes y la comunidad.</p>	<p>“Voluntario” es cualquier persona que respalda y apoya los programas escolares y las actividades de los estudiantes de cualquier forma, en cualquier lugar, y en cualquier momento –no solo durante el día escolar y en el recinto escolar– y también a quienes asisten a los eventos estudiantiles, deportes, actividades y representaciones.</p>	<p>“Tareas” no incluyen solo el trabajo realizado en forma individual, sino también actividades interactivas compartidas con otras personas en el hogar o en la comunidad, vinculando de este modo el trabajo escolar con la vida real.</p> <p>“Ayuda” en el hogar significa alentar, escuchar, reaccionar, alabar, orientar, monitorear, e intercambiar ideas –no “enseñar” asignaturas escolares.</p>	<p>“Toma de decisiones” es un proceso de alianza, de puntos de vista compartidos y acciones orientadas a metas compartidas, no una lucha de poder entre ideas opuestas.</p> <p>“Apoderado líder” significa un verdadero representante con oportunidades y el respaldo para comunicarse con otras familias.</p>	<p>“Comunidad” no solo se refiere a los vecindarios en que se encuentran las escuelas y los hogares de los estudiantes sino también aquellos que influyen en el aprendizaje y la formación de los estudiantes.</p> <p>“Comunidad” no solo clasificada de acuerdo a altos o bajos índices socioeconómicos, sino también según las fortalezas y talentos para respaldar a los estudiantes, a sus familias y escuelas.</p> <p>“Comunidad” significa todas aquellas personas que se interesan por la calidad de la educación, no solo aquellas familias con hijos en la escuela.</p>
--	--	---	---	--	--



Escaneado con CamScanner

Imagen 6. Marco general de Epstein de los seis tipos de involucramiento para programas generales de alianzas y prácticas a modo de ejemplo.

Fuente: Eipstein (2013)



Lo dicho hasta aquí supone que Epstein, nos hace ver la importancia de que exista verdaderamente una relación no solamente entre familia y escuela, sino que ella vincula una tercera a la comunidad, a la cual tampoco se debe desconocer, y que siendo consecuentes desde la mirada de las TIC que están inmersas en la vida social y que será la mediación, será objeto de estudio más adelante, es hora de hablar de otra categoría importante de esta investigación.

4.2.2. Competencia comunicativa

*La comunicación abre caminos para para conocer
los diferentes contextos*

En primer lugar, es necesario definir diferentes conceptos que tienen que estar muy claros para el desarrollo de este apartado, el cual es muy significativo para este proyecto investigativo, las competencias comunicativas serán objeto de estudio:

Es por ello que, se define las competencias desde el concepto del Ministerio de educación Nacional, estas entendidas como el conjunto de conocimientos, habilidades, actitudes que desarrollan las personas y que les permiten comprender, interactuar y transformar el mundo en el que viven. (MEN)

En este orden de ideas, se especifican las competencias comunicativas, en donde es importante conocer en primera instancia cuáles son las competencias básicas, tomando como referencia el Ministerio de Educación Nacional el cual lo propone como un modelo que se constituye en los parámetros que todo niño, niña y joven debe saber y saber hacer para lograr el nivel de calidad esperado a su paso por el sistema educativo. Las competencias básicas están clasificadas en grandes

grupos estas son: competencias científicas, competencias ciudadanas, competencias comunicativas, competencias matemáticas.

Teniendo en cuenta que existen diferentes grupos de competencias básicas, formuladas por el Ministerio de Educación Nacional, y que a su vez estas tienen otras clasificaciones, para esta investigación se tomaron específicamente las competencias comunicativas, con las que a través de su desarrollo se pretende formar personas capaces de comunicarse de manera asertiva (tanto verbal como no verbal), reconociéndose como interlocutores que producen, comprenden y argumentan significados de manera solidaria, atendiendo a las particularidades de cada situación comunicativa.(MEN).

Ahora bien, teniendo en cuenta las competencias comunicativas, es necesario abordar las habilidades comunicativas, las cuales hacen parte de la vida diaria (leer, escribir, hablar, escuchar) ellas nos permiten actuar e interpretar el mundo.

Para conocer sobre ellas se toma en cuenta las ideas de Margaret Meek Spencer, reconocida y respetada en el área de la literatura y de la alfabetización infantil, en su libro Entorno a la escritura escrita (2004), para luego abordar la temática a partir de los lineamientos curriculares de lengua castellana propuestos por el Ministerio de Educación Nacional; Meek expresa que las habilidades para leer, escribir, hablar y escuchar fundamentan la competencia comunicativa necesaria para comprender la realidad y asumir una postura desde las vivencias propias del entorno al que se pertenece, permeado por la experiencia escolar, cuando “el predominio de la ciencia en nuestra cultura favorece la idea de que el pensamiento racional tiene que asimilarse mediante un largo aprendizaje de la lectura y la escritura en la escuela, en las bibliotecas y en el laboratorio”. (Meek, 2004, p. 67).

En relación con este tema, se inicia un análisis desde los lineamientos curriculares de la lengua castellana de 1998, sobre las habilidades comunicativas las cuales fundamentan las competencias comunicativas, tal como lo expresa Meek, por tanto desde el documento de referencia se resaltan los siguientes conceptos:

En primer lugar, la habilidad de leer, es la comprensión del significado del texto. Es la decodificación, por parte de un sujeto lector, que se basa en el reconocimiento y manejo de un código, y que tiende a la comprensión. El acto de leer es un proceso de interacción entre un sujeto portador de saberes culturales, intereses deseos, gustos y un texto como el soporte portador de un significado, de una perspectiva cultural, política, ideológica y estética particulares, y que postula un modelo de lector; elementos inscritos en un contexto. Una situación de la comunicación en la que se juegan intereses, intencionalidades, el poder; en la que está presente la ideología y las valoraciones culturales de un grupo social determinado.

En este sentido, el acto de leer es un proceso significativo y semiótico cultural e históricamente situado, complejo, que va más allá de la búsqueda del significado y que en última instancia configura al sujeto lector. Esta orientación tiene grandes implicaciones a nivel pedagógico ya que las prácticas de lectura que la escuela privilegia deben dar cuenta de esta complejidad de variables.

Leer resulta ser un proceso complejo y, por tanto, la pedagogía sobre la lectura no se podrá reducir a prácticas mecánicas, a técnicas instrumentales, únicamente. La lengua es el mundo, la lengua es la cultura.

En segundo lugar, la habilidad de escribir, no solamente es un proceso de una codificación de significados a través de reglas lingüísticas. Se trata de un proceso que a la vez es social e individual en el que se configura un mundo y se ponen en juego saberes, competencias, intereses, y que a la vez está determinado por un contexto socio-cultural y pragmático que determina el acto de escribir: escribir es producir el mundo.

La escritura es un proceso semiótico reestructurador de la conciencia” desde la perspectiva significativa y semiótica, el acto de escribir. Pero es claro que el hecho de comprender el acto de escribir como producción de la significación y del sentido no excluye el componente técnico, lingüístico y comunicativo del lenguaje; las competencias asociadas al lenguaje encuentran su lugar en la producción del sentido.



Seguidamente, la habilidad de escuchar, tiene que ver con elementos pragmáticos como el reconocimiento de la intención del hablante, el reconocimiento del contexto social, cultural, ideológico desde el cual se habla; además está asociado a complejos procesos cognitivos ya que, a diferencia del acto de leer en el que se cuenta con el impreso como soporte de la significación, escuchar implica ir tejiendo el significado de manera inmediata, con pocas posibilidades de volver atrás en el proceso interpretativo de los significados

Y finalmente, la habilidad de hablar, a la que se reconoce como un proceso complejo, ya que es necesario elegir una posición de enunciación pertinente a la intención que se persigue, es necesario reconocer quién es el interlocutor para seleccionar un registro de lenguaje y un léxico determinado. (MEN, 1998, p. 48-49).

Ahora bien, se mencionan a continuación la clasificación de las competencias comunicativas que se pretenden desarrollar en los estudiantes desde los lineamientos de la lengua castellana propuestos por el MEN y que son fundamentales para toda la vida del ser humano, además de indispensables durante todos los diferentes procesos, estas son: competencia gramatical, competencia textual, competencia semántica, competencia pragmática o socio-cultural, competencia enciclopédica, competencia literaria y competencia poética.

- Competencia gramatical o sintáctica referida a las reglas sintácticas, morfológicas, fonológicas y fonéticas que rigen la producción de los enunciados lingüísticos.
- Competencia textual referida a los mecanismos que garantizan coherencia y cohesión a los enunciados (nivel micro) y a los textos (nivel macro). Esta competencia está asociada, también, con el aspecto estructural del discurso, jerarquías semánticas de los enunciados, uso de conectores, por ejemplo; y





con la posibilidad de reconocer y seleccionar según las prioridades e intencionalidades discursivas, diferentes tipos de textos.

- Competencia semántica referida a la capacidad de reconocer y usar los significados y el léxico de manera pertinente según las exigencias del contexto de comunicación. Aspectos como el reconocimiento de campos semánticos
- Competencia pragmática o socio-cultural referida al reconocimiento y al uso de reglas contextuales de la comunicación. Aspectos como el reconocimiento de intencionalidades y variables del contexto como el componente ideológico y político que está detrás de los enunciados hacen parte de esta competencia, el reconocimiento de variaciones dialectales, registros diversos.
- Competencia enciclopédica referida a la capacidad de poner en juego, en los actos de significación y comunicación, los saberes con los que cuentan los sujetos y que son construidos en el ámbito de la cultura escolar o socio-cultural en general, y en el micro-entorno local y familiar.
- Competencia literaria entendida como la capacidad de poner en juego, en los procesos de lectura y escritura, un saber literario surgido de la experiencia de lectura y análisis de las obras mismas, y del conocimiento directo de un número significativo de éstas.
- Competencia poética entendida como la capacidad de un sujeto para inventar mundos posibles a través de los lenguajes, e innovar en el uso de los mismos. Esta competencia tiene que ver con la búsqueda de un estilo personal. Lineamientos curriculares de lengua Castellana. (MEN,1998, p. 51)



Ahora bien, después de haber definido las competencias, se da paso entonces a ubicar el proyecto dentro del contexto, para ello se tiene presente los ciclos que desde el MEN proponen para la educación, este es el caso entonces del primer ciclo de la básica primaria que incluye los cinco grados de primaria y cuatro de la básica secundaria, la población a la cual se enfoca y mira detenidamente son los estudiantes del grado primero, a ellos es que se quiere impactar con este proyecto, siendo conscientes que ellos ya han iniciado un proceso de acercamiento a la lectura y la escritura, bien sea a nivel familiar o a nivel preescolar, enmarcado en lo que se denomina primera infancia.

Pero, qué es eso de primera infancia, teniendo en cuenta algunos antecedentes sobre esta temática en primer lugar los tratados internacionales, la Convención Internacional sobre los Derechos de los Niños artículo 29, que aprobó el Congreso de la República de Colombia, mediante la Ley 12 del 22 de enero de 1991; La Constitución Política de Colombia de 1991; documento CONPES Social 109, Política Pública Nacional de Primera Infancia "Colombia por la Primera Infancia", 03 de diciembre de 2007; Las políticas educativas como El plan decenal de Educación 2006- 2016; Ley 1098 de 2006, El Código de la Infancia y la Adolescencia, y la preocupación de quienes protegen estas políticas sobre la educación en la primera infancia, en la cual se incluye la etapa de 5 a 7 años objeto de esta investigación; determinan que, una educación de buena calidad en esta etapa es fundamental para la formación de ciudadanos líderes, activos, reflexivos, que transformen y generen procesos para el bienestar de la sociedad. Estas iniciativas impulsaron la realización en 2003 de un Primer Foro Internacional denominado: "Primera infancia y desarrollo. El desafío de la década".

En términos a la definición de primera infancia, se tiene que es un periodo que va del nacimiento a los ocho años de edad, y constituye un momento único del

crecimiento en que el cerebro se desarrolla notablemente. Durante esta etapa, los niños reciben una mayor influencia de sus entornos y contextos. (UNESCO)

El enfoque de la UNESCO ha sido reforzado por la Agenda 2030 de Educación, particular en lo relativo a la meta 4.2 del Objetivo de Desarrollo Sostenible 4: “Para 2030, velar por que todas las niñas y todos los niños tengan acceso a servicios de atención y desarrollo en la primera infancia y a una enseñanza preescolar de calidad, a fin de que estén preparados para la enseñanza primaria.

Desde el enfoque del ICBF se tiene que la primera infancia es un ciclo de vida que debe ser vista de manera interdisciplinar, desde la integralidad, que permite comprender los entornos en los que transcurre la vida de los niños y las familias desde el momento de la gestación y las implicaciones que se tienen desde los diferentes roles de los actores sociales que influyen en este ciclo de vida.

Desde el enfoque del MEN, se concibe primera infancia como un proceso continuo y permanente de interacciones y relaciones sociales de calidad, oportunas y pertinentes, que posibilitan a los niños y a las niñas potenciar sus capacidades y adquirir competencias para la vida en función de un desarrollo pleno que propicie su constitución como sujetos.

Con esta panorámica, entonces se ubican a los grados de Transición y Primero dentro de la primera infancia, años que son propicios para estimular, desarrollar capacidades en los niños que le servirán para toda una vida, de allí la importancia de que puedan recibir una atención y una educación adecuada por parte de todas las personas que tienen contacto con ellos, en especial sus cuidadores y sus maestros, es entonces un reto no solo para la familia sino también para los docentes teniendo en cuenta además las nuevas exigencias tanto políticas, teóricas, científica, tecnológicas, culturales y sociales.

La primera infancia y dentro de ella la educación inicial, debe tratar al ser humano desde la diferencia, su naturaleza, sus capacidades, sus aspiraciones, sus responsabilidades, consigo mismo y con los demás. Al respecto, Cohen (2009) propone que la enseñanza escolar tome en cuenta que, en cada niño y en cada ámbito de su desarrollo existen ritmos y avances distintos. Con ello argumenta, por qué no es deseable un ejercicio de la docencia que pretenda estandarizar a los alumnos y porque es necesario reconocer las diferencias como base para respetar su autonomía e individualidad.

En este preciso momento, es necesario empezar a ahondar un poco con relación al aprendizaje de la lectura y la escritura, en los niños del primer ciclo de la educación básica primaria, específicamente el grado primero, pero para ello, es necesario tener presente, que los niños al llegar a este ciclo deben venir con unos prerrequisitos necesarios para iniciar de manera natural y sin trauma los procesos de aprendizaje de la lectura y la escritura, y que de no contar con ellos es valioso adelantar un plan de acción, que pueda ayudar a superar las dificultades detectadas.

Durante la etapa de educación inicial es muy importante que los niños desarrollen ciertas competencias que le serán útiles al momento de iniciar el proceso de lectura y escritura, para esto es necesario que reciban grandes estímulos por parte de la escuela y de su entorno familiar, es por esto que Nuñez y Santamaría (2014) proponen unos prerrequisitos, los cuales también fueron extraídos del Manual de la prueba de funciones básicas para predecir rendimiento en lectura y escritura de Neva Milicic y Olga Berdicewski (2019), ellas elaboraron un instrumento con el fin de evaluar algunas funciones psicológicas básicas relacionadas con el aprendizaje escolar, con el propósito de realizar un diagnóstico precoz de las habilidades para la lectura y la escritura de los niños que presentan alto riesgo de fracasar en el primer año escolar.

Pero, ¿Qué son los prerrequisitos? Al referirse al término prerrequisito se debe pensar en su significado, para ello es necesario reconocer que esta palabra está compuesta por, un prefijo *pre* que se une a la base de requisito donde este tiene, ya un significado asignado, el cual es requisito previo, quiere decir que al unirlos hace alusión a la circunstancia o condición necesaria previa para algo, en consecuencia, al querer definir el concepto de prerrequisitos desde la lectura y escritura, se puede decir entonces que es el conjunto de condiciones previas necesarias para que se pueda iniciar y desarrollar con éxito y eficacia la enseñanza y el aprendizaje de ambos procesos (Gallego, 2006). Es decir, son las condiciones que pueden garantizar que el niño no tenga un fracaso en el aprendizaje de la lectura y la escritura.

Siendo entonces los prerrequisitos necesarios para, iniciar el proceso de la lectura y la escritura, los investigadores Núñez y Santamaría (2014) después de haber realizado un análisis de información, presentaron en su investigación, cuatro categorías donde se reúnen los más importantes prerrequisitos a tener en cuenta para el inicio del aprendizaje de la lectura y escritura formal, enunciados de esta manera: desarrollo de la motricidad, procesos cognitivos, habilidades o destrezas orales de la lengua y conciencia fonológica.

En relación entonces, al primer prerrequisito que los autores Nuñez y Santamaría (2014) consideran entre los más importantes, está el desarrollo de la motricidad, dentro de este, se debe tener presente que el niño debe ir definiendo su lateralidad, estableciendo clara y fácilmente la diferencia entre derecha e izquierda con relación a su cuerpo y posteriormente debe ser capaz de hacerlo también con total seguridad con relación al resto de personas u objetos que lo rodean, esto le permitirá conformar la base de su estructuración espacial.

En cuanto al segundo prerrequisito, alusivo al desarrollo cognitivo, el cual no solo es necesario para el aprendizaje de la lectura y la escritura, sino para cualquier tipo de aprendizaje, se enmarca la importancia de que se tenga un buen desarrollo de atención sostenida, además de un eficaz funcionamiento de la memoria operativa que permite el almacenamiento de la información para poder realizar cualquier tipo de tareas y de la memoria semántica con la cual se puede conocer e interpretar el mundo.

Con respecto, al tercer prerrequisito, habilidades orales de la lengua, se tiene claro que es la primera que el ser humano desarrolla, por lo que, desde su infancia ha tenido diferentes aprendizajes. Durante la etapa de la educación infantil es fundamental que el niño sea capaz de contar sus emociones, manifestar sus sentimientos, vivencias e ideas bajo el estímulo de los padres, cuidadores, docentes y del medio.

En este prerrequisito es indispensable que el niño demuestre capacidad para comprender mensajes orales, que escuche atentamente y durante un periodo de tiempo adecuado, que actúe de forma coherente con relación a lo que escucha y comprende, debe ser capaz de captar el sentido global de toda comunicación, usar de manera correcta el vocabulario básico, pronunciar correctamente las palabras, realizar descripciones orales, entablar una conversación respetando el turno, realizar narraciones a partir de imágenes o de sus propias vivencias, entablar diálogos con diferentes personas sin importar la edad.

y el último prerrequisito, pero no el menos importante, está la conciencia fonológica, en la que implica que el niño sea capaz de identificar sonidos de forma consciente, reconociendo desde las unidades más grandes como frases, luego las

palabras, en seguida las sílabas, hasta llegar a las más pequeñas que corresponden a los fonemas. Esta conciencia fonológica se va configurando y desarrollando de forma paulatina a partir de la experiencia con el lenguaje, de ahí la importancia de una buena práctica tanto en el ámbito educativo como en el familiar.

Ahora bien, después de haber conocido algunos de los prerrequisitos que deben tener los estudiantes de este ciclo escolar, es pertinente, continuar con el aprendizaje de la lectura y la escritura, tomando como referente las mallas de aprendizaje (2017) y el libro guía de Aprendamos todos a leer.

Teniendo en cuenta, el referente las mallas de aprendizaje (2017), e ellas se puede comprender que el aprendizaje de la lectura y la escritura va más allá de decifrar o decodificar letras, de ahí la importancia que los estudiantes del grado primero al finalizar alcancen las competencias necesarias para comunicar sus ideas, emociones y a su vez para poder tener acceso al conocimiento. Es por esta razón que los docentes deben propiciar el desarrollo de cuatro habilidades: conciencia fonológica, conocimiento del alfabeto, ampliación del vocabulario y reconocimiento de textos con el fin de obtener los niveles esperados en lectura y escritura, tal como lo representa la siguiente metáfora del lazo en el proceso de alfabetización inicial tomado de las mallas de aprendizaje de lenguaje del grado primero para la implementación de los Derechos Básicos de Aprendizaje DBA.



COMPRESIÓN DEL LENGUAJE

(textos, discurso)

Conocimiento del mundo

Vocabulario

Estructuras lingüísticas

El mundo de la escritura:

Estilo de lenguaje escrito, tipos de texto,
usos y funciones de la escritura

LECTURA Y ESCRITURA DE PALABRAS

Correspondencias
fonema-grafema

Conciencia fonológica

Estrategias de lectura y
escritura de palabras

LECTURA Y ESCRITURA EXPERTA:

Fluidez y velocidad en la lectura
y escritura de palabras, buena
comprensión y producción de textos

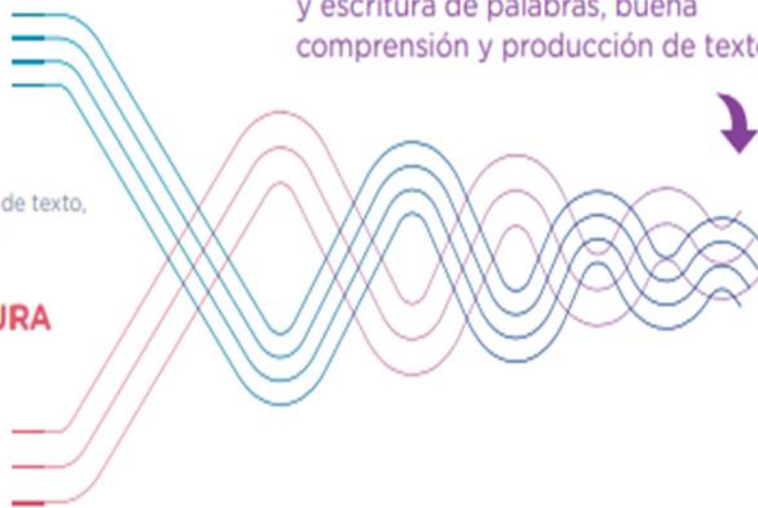

Metáfora del lazo en el proceso de alfabetización inicial.
Adaptado de Scarborough (2002) por Diuk (2016).

Imagen 7. Metáfora del lazo en el proceso de alfabetización inicial

Fuente: MEN (2017)

Al proceso de conciencia de los sonidos del alfabeto se le denomina conciencia fonológica, el niño puede relacionar cada fonema (sonido) con su grafema (letra) con el fin de adquirir el principio alfabético, luego viene la decodificación donde ya son capaces de automatizar la lectura, reconocer palabras completas y leer con fluidez lo cual conllevará a comprender lo que se lee, finalmente es una de las competencias que deben alcanzar los estudiantes de este ciclo escolar al concluir su primer grado.

Para el aprendizaje de la lectura y la escritura es necesario una serie de habilidades y conocimientos que se desarrollan en una secuencia, cuando una o



varias de ellas falla, existe la gran probabilidad de presentarse una alteración en dicho aprendizaje, por eso es vital que, tanto docentes como padres de familia estén atentos a estas habilidades que conllevan al alcance de la competencia de lenguaje en el grado primero, en la siguiente tabla tomada del libro guía del docente *Aprendamos todos a leer* (2018) se puede ver los cinco pasos necesarios para el éxito en el aprendizaje de la lectura y la escritura:





1. Los niños utilizan la conciencia fonológica para descubrir que las palabras están formadas por sonidos y que pueden manejarlos.	Conciencia fonológica	
2. Luego aprenden los nombres, sonidos y formas de las letras para poder asociarlos, es decir, adquieren el principio alfabético .	Principio alfabético	
3. Empiezan a leer decodificando , es decir, traduciendo cada letra en el sonido que representa.	Decodificación	
4. Al practicar mucho la decodificación y al leer correctamente las palabras, logran automatizar su lectura. Es decir, logran leer las palabras a golpe de vista.	Automatización	
5. Finalmente alcanzan la fluidez lectora : leen correctamente, rápido y con adecuada entonación y ritmo.	Fluidez de lectura	

Imagen 8. Etapas para el éxito en el aprendizaje de la lectura y la escritura
Fuente: Fundación Luker (2018). *Guía para el docente unidad 1 y 2*. Pág. 14.

En este orden de ideas, si el niño ha desarrollado de manera eficaz cada uno de estos pasos en su aprendizaje se verá reflejado en su calidad de escritura y lectura de manera ágil pero además comprensiva, aunque la comprensión lectora no depende exactamente de la fluidez sino de la correcta automatización adquirida después de la práctica repetida de la decodificación de palabras, es decir, a la rapidez con la que se hace una tarea en menor esfuerzo. Se puede ver entonces niños que tienen una muy buena fluidez lectora pero además comprensiva, ya que

han desarrollado las habilidades necesarias para ello: léxico amplio, articulación correcta de palabras, organización de ideas, memoria, capacidad de focalizar y sostener la atención, pero también es evidente escuchar niños que su lectura no es muy ágil, pero comprenden fácilmente lo que leen cuando se les indaga.

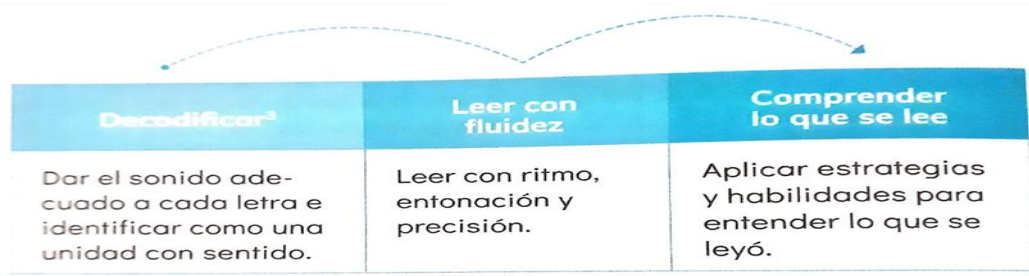

*Imagen 9 Secuencia en el aprendizaje de la lectura
Fuente: Cotto, Arriaga (2014)*

De igual forma, no se puede dejar de lado el desarrollo de las otras dos habilidades básicas en el proceso de la comunicación, tal como lo son escuchar y hablar puesto que esta van ligadas al escribir y leer, por tanto, el estudiante también debe estar en capacidad de inferir diversas situaciones al escuchar narraciones y ser capaz de expresar sus ideas por medio de un discurso adecuado, fluido y de respeto en donde se propicie un buen canal de comunicación.

Ahora bien, según el mapa de relaciones propuesto en la malla curricular de lenguaje por parte del Ministerio de Educación Nacional, la relación que se da entre los procesos de producción y comprensión, la relación entre las habilidades básicas de la comunicación (leer, escribir, hablar y escuchar) y las habilidades que se deben desarrollar para la adquisición del código escrito (conciencia fonológica, ampliación del vocabulario, conocimiento del alfabeto y reconocimiento de diferentes textos), la relación entre las acciones asociadas a los derechos básicos de aprendizaje,

teniendo en cuenta los tres ejes (literatura, medios de comunicación y ética de la comunicación):



Imagen 10. Mapa de relaciones. Mallas de aprendizaje de lenguaje.
Fuente: MEN (2017)

Para finalizar entonces, se resalta la importancia de las competencias comunicativas las cuales se deben fomentar durante todo el proceso educativo, donde los maestros corresponden a realizar un trabajo responsable, ético, además planificado, que favorezcan los procesos de comunicación a través de estrategias pedagógicas actuales.

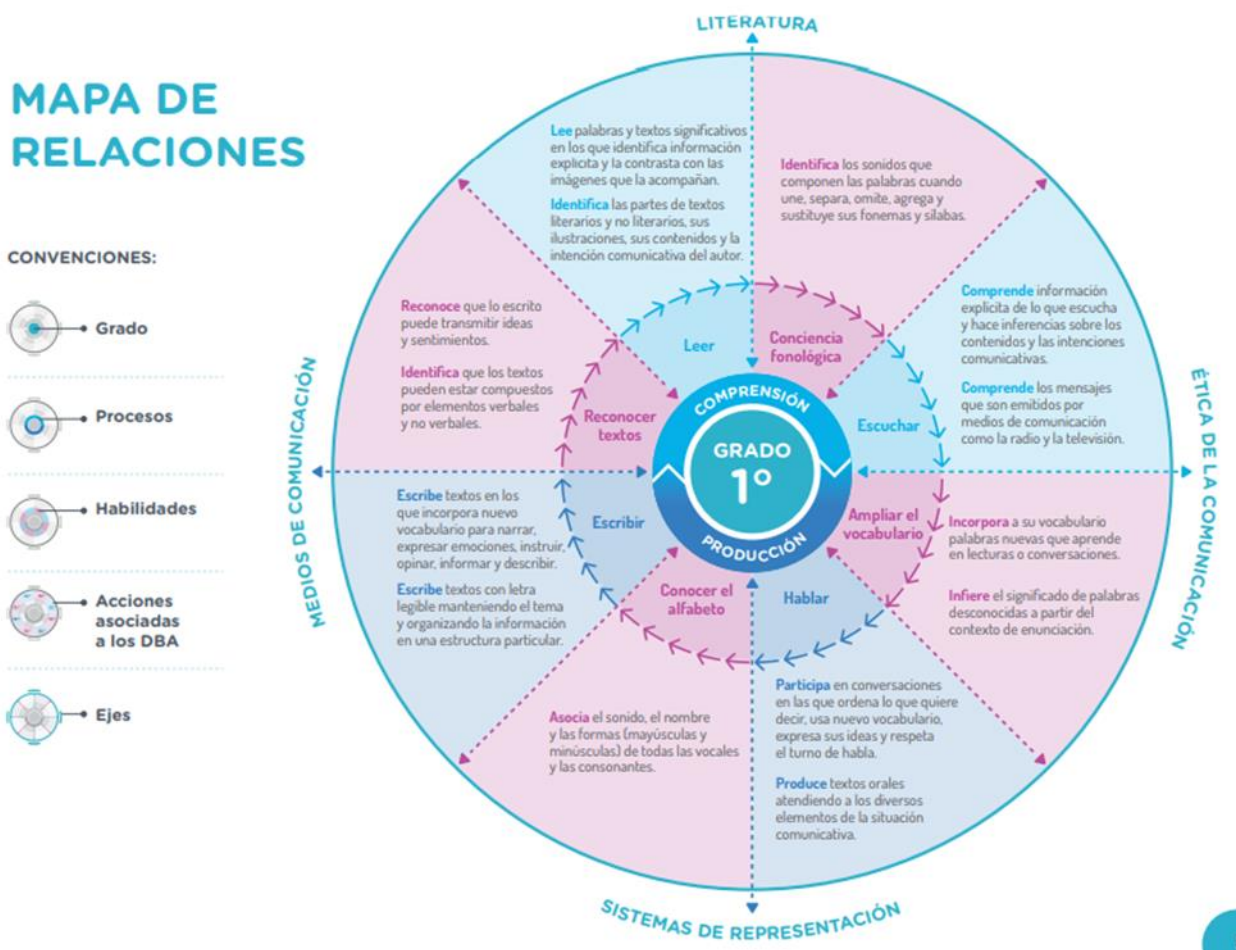

Si bien es cierto, el proceso comunicativo empieza desde la primera infancia, también se debe reconocer que, es al llegar al primer ciclo en donde se inicia el aprendizaje formal, la alfabetización, y es aquí en donde es fundamental que se cimienten unas bases sólidas, las cuales deberán ser fortalecidas con el pasar de los años y en cada ciclo, con un grado de profundidad diferente. Por tanto, el trabajo pedagógico que se lleve a cabo durante este periodo, tendrá mucha incidencia en los nuevos aprendizajes, en la interacción con el mundo.

En último lugar, es importante tener claro lo que los estudiantes del grado primero deben alcanzar desde las competencias comunicativas, teniendo como referencia las mallas de aprendizaje de lenguaje del Ministerio de Educación Nacional (2017) con relación a los Derechos Básicos de Aprendizaje (DBA):

Al finalizar el grado primero, los estudiantes deben identificar información explícita de un texto, ser capaces de hacer predicciones sobre sus contenidos e identificar sus partes principales.

Al finalizar el grado, deben escribir textos breves en los que incorporan nuevo vocabulario para narrar, expresar emociones, instruir, opinar, informar y describir (p.3).



4.2.3. Las TIC como mediación pedagógica

“La tecnología es sólo una herramienta, En términos de conseguir que los niños que trabajen juntos y motivarlos, el profesor es el más importante”

Bill Gates

En este momento se inicia el desarrollo de un apartado muy importante para el desarrollo de esta investigación, además de pertinente para la época y las exigencias de este siglo.

Se inicia entonces este camino, reconociendo en primer lugar qué son las TIC, para ello se han utilizado las definiciones presentadas en el libro que surgió después del II Congreso Internacional de transformación educativa en México, el cual es titulado Alternativas para las nuevas prácticas educativas. Las tecnologías de la información y comunicación, información recopilada por Maricela Osorio Guzmán.

Las Tecnologías de Información y Comunicación, son definidas como “aquellos medios tecnológicos, informáticos y tele comunicacionales orientados a favorecer todos los procesos de información y comunicación Caheiro (2001) Por tanto, incluyen todas las tecnologías avanzadas para el tratamiento y comunicación de la información.

Para Cabero (1998) (Citado en Vásquez, Hidalgo, y Vásquez) Tecnologías para el almacenamiento, recuperación, proceso y comunicación de la información. Existen múltiples instrumentos electrónicos que se encuadran dentro del concepto de TIC, la televisión, el teléfono, el video, el ordenador. Pero sin lugar a duda, los

medios más representativos de la sociedad actual son los ordenadores que nos permiten utilizar diferentes aplicaciones informáticas (presentaciones, aplicaciones multimedia, programas ofimáticos, ...) y más específicamente las redes de comunicación, en concreto Internet.

El siglo XXI, está cargado de transformaciones sociales, donde el ser humano es el protagonista del desarrollo en una época trazada por avances vertiginosos de la tecnología, las comunicaciones, la conectividad y el conocimiento al instante. Díaz, Pérez y Florino, (2011), en ese sentido se debe reconocer que el impacto de las TIC en la sociedad ha sido muy importante, porque con la entrada de ellas, se han agilizaron muchas actividades, se acortaron distancias, se abrieron puertas, se minimizaron esfuerzos, se amplió la forma de conocer y de actuar en el mundo.

Ahora bien, los aportes de las TIC a la educación han sido significativos, porque han puesto a disposición de profesores y alumnos cantidades de información, que utilizan a la vez diversos canales sensoriales. Adicionalmente han permitido la configuración de entornos virtuales compartidos a los que se puede aplicar el concepto, tal como lo expresó Claudia Zea en una entrevista que le realizaron en el 2004 el periódico Al Tablero, ella igualmente dijo que las TIC han transformado el ambiente de aprendizaje desapareciendo la noción del tiempo, potencian la comunicación entre diferentes personas, aumenta la cooperación y la construcción de conocimiento.

Con la entrada de las TIC a las instituciones educativas se generaron nuevos espacios de aprendizaje con mejor ritmo y dinámica, exigiéndole al docente hacer uso de ellas de manera significativa dentro del espacio escolar, con ello también se ve la necesidad de estar alfabetizados en el uso de la tecnología, entendiendo el término de alfabetización de una manera distinta, pues ha dejado de ser el concepto

solo de saber leer y escribir, para darle paso a una nueva concepción, la cual implica el desarrollo de las competencias necesarias para entender, reflexionar y actuar en la solución de problemas que se puedan presentar en la vida diaria.

El concepto de alfabetización para este siglo, debe ser comprendido desde otro punto de vista, se extiende según el MEN (2008), a las ciencias, a las matemáticas y a la tecnología, y se relaciona con la capacidad para identificar, comprender y utilizar los conocimientos propios de estos campos. La alfabetización tecnológica es un propósito inaplazable de la educación porque con ella se busca que individuos y grupos estén en capacidad de comprender, evaluar, usar y transformar objetos, procesos y sistemas tecnológicos, como requisito para su desempeño en la vida social y productiva.

Las Tecnologías de Información y Comunicación según Cobo (2009) se deben ver desde tres enfoques: el primero de ellos como herramientas, dispositivos informáticos que se consideran como nuevas tecnologías, el segundo enfoque desde sus usos, delimitándose cuáles son las funciones y técnicas que realizan y el tercer enfoque hace referencia a los impactos, a los efectos, procesos o implicaciones que tienen dentro de la sociedad.

Enfoques



Imagen 11. Enfoques de las TIC

Fuente: Elaboración propia basada en el concepto de Cobo (2009).

En el siguiente grafico podemos ver la clasificación de las TIC, desde tres categorías, bienes TIC, producción de servicios e industrias:

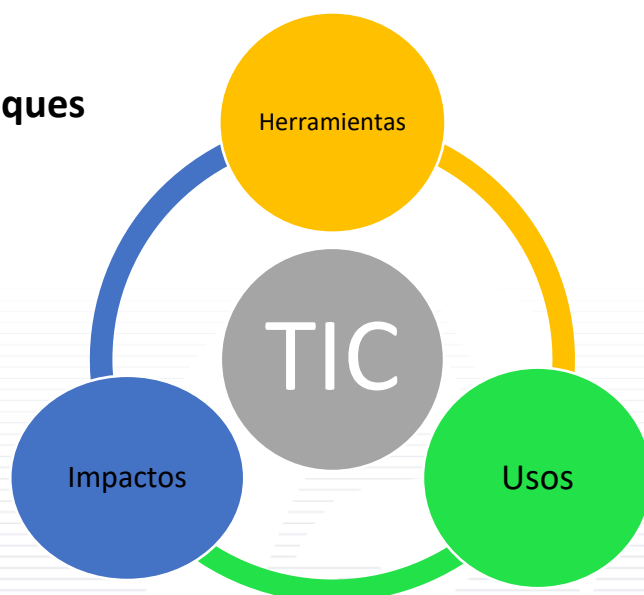

Imagen 12 Cadena de valor del sector TIC

Fuente: https://www.mineduacion.gov.co/1759/articles-362829_recurso.pdf

El uso y el impacto de las TIC depende, de la intención con el que el ser humano las manipula, es decir, es el sujeto quien le da el valor agregado a estas herramientas, porque ellas por si solas no tienen ningún efecto, de allí la importancia de saber usarlas, es importante entonces responder los siguientes interrogantes ¿Cómo? ¿Por qué? ¿Para qué? y ¿por qué? La tecnología está hecha por el hombre y es para el hombre.

Como se ha venido diciendo, las TIC con su incursión en la sociedad han traído grandes beneficios, al igual que en el campo educativo, teniendo en cuenta que tienen un carácter motivador, atractivo, rápido, flexible, los cuales brindan una amplia posibilidad de innovación escolar, pero aquí juega un papel muy importante el maestro, pues debe ser quien haga uso de ellas y demuestre competencias no solo en el uso de las tecnologías sino en la capacidad de aprovecharlas en su praxis pedagógica. En este momento se toma como referente el pentágono propuesto en el documento del MEN Competencias TIC para el desarrollo profesional docente (2013), en el cual se observa las cinco competencias que debe tener el maestro de esta época, de manera que sea un sujeto integral y que desde su quehacer pueda orientar procesos de calidad:

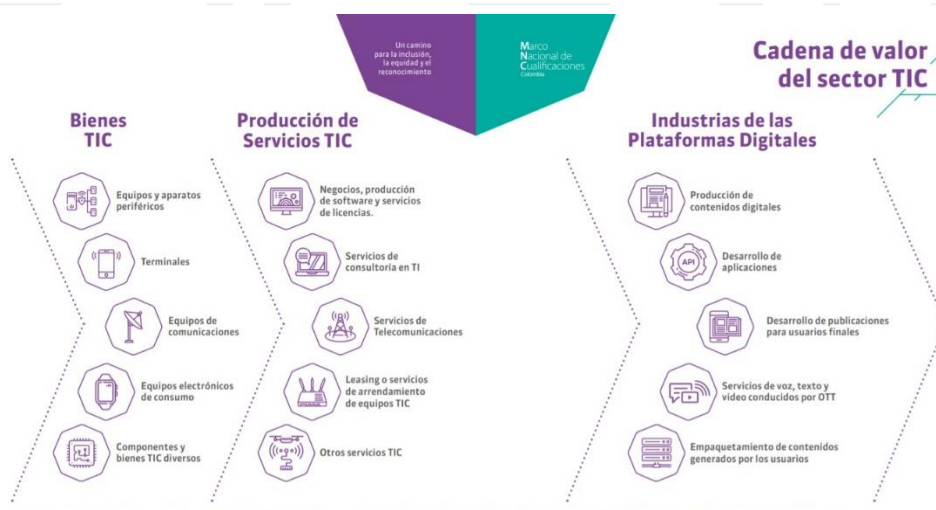
Competencia pedagógica
Competencia investigativa
Competencia comunicativa
Competencia de gestión
Competencia tecnológica

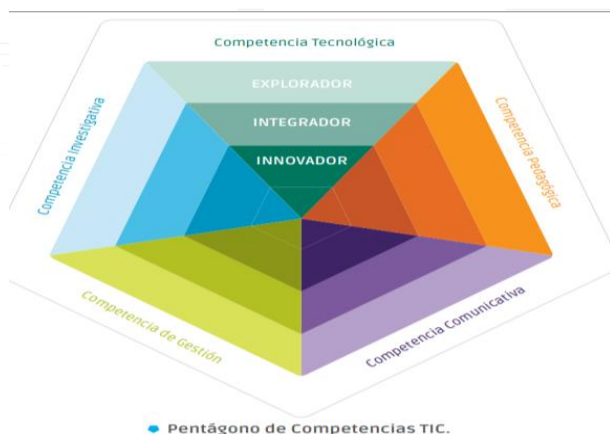

*Imagen 13. Competencias TIC para el desarrollo profesional docente.
Fuente: MEN (2013).*



Seguidamente se procede a definir estas competencias desde el documento guía competencias TIC para el desarrollo profesional, lo que significa cada una de ellas con relación a las TIC:

- Dentro del contexto educativo, la competencia tecnológica se puede definir como la capacidad para seleccionar y utilizar de forma pertinente, responsable y eficiente una variedad de herramientas tecnológicas entendiendo los principios que las rigen, la forma de combinarlas y las licencias que las amparan.
- Desde esta perspectiva, la competencia comunicativa se puede definir como la capacidad para expresarse, establecer contacto y relacionarse en espacios virtuales y audiovisuales a través de diversos medios y con el manejo de múltiples lenguajes, de manera sincrónica y asincrónica.
- Considerando específicamente la integración de TIC en la educación, la competencia pedagógica se puede definir como la capacidad de utilizar las TIC para fortalecer los procesos de enseñanza y aprendizaje, reconociendo alcances y limitaciones de la incorporación de estas tecnologías en la formación integral de los estudiantes y en su propio desarrollo profesional.
- Con estas consideraciones, la competencia de gestión se puede definir como la capacidad para utilizar las TIC en la planeación, organización, administración y evaluación de manera efectiva de los procesos educativos; tanto a nivel de prácticas pedagógicas como de desarrollo institucional.
- En este contexto, la competencia investigativa se define como la capacidad de utilizar las TIC para la transformación del saber y la generación de nuevos conocimientos. (MEN, 2013, p. 31 - 33)



Ahora bien, con relación a lo anterior se da lugar a la relación de los niveles que se tienen en cada una de las competencias en las cuales debe haber unas evidencias que el docente debe demostrar en el uso de las TIC:

- Nivel de exploración, es la primera aproximación a un mundo desconocido en el que es muy apropiado imaginar, o traer a la mente cosas que no están presentes para nuestros sentidos. Lo más importante del momento de exploración es romper con los miedos y prejuicios, abrir la mente a nuevas posibilidades, soñar con escenarios ideales y conocer la amplia gama de oportunidades que se abren con el uso de TIC en educación.
- Nivel de integración, es en este segundo momento, en donde se desarrollan las capacidades para usar las TIC de forma autónoma, los docentes están listos para desarrollar ideas que tienen valor a través de la profundización y la integración creativa de las TIC en los procesos educativos. Los docentes llegan con saberes y experiencias previas; al explorar en el primer momento descubren el potencial de las TIC y a medida que van ganando confianza con las nuevas habilidades adquiridas comienzan a generar ideas e introducir nuevas tecnologías en la planeación, la evaluación y las prácticas pedagógicas.
- Nivel de innovación se caracteriza por poner nuevas ideas en práctica, usar las TIC para crear, para expresar sus ideas, para construir colectivamente nuevos conocimientos y para construir estrategias novedosas que le permitan reconfigurar su práctica educativa. Es un momento en el que los docentes sienten confianza en sí mismos, están cómodos al cometer errores competencias tic para el desarrollo profesional docente mientras aprenden e inspiran en sus estudiantes el deseo de ir más allá de lo conocido. (MEN, 2013, p.34).

Si bien es cierto que, al analizar, las competencias y los niveles en cada una de ellas, estas están directamente relacionadas con la escuela, con los estudiantes, pero he aquí lo interesante de esta investigación lo que se quiere es que estas sean llevadas a la familia, de manera que el docente rompa esquemas y trascienda en su práctica y lleve las TIC a los hogares desde otros puntos de vista, desde otros usos, desde otras perspectivas.

Las TIC por si solas, como anteriormente se expresa, no tienen ningún efecto, el hombre es el que les pone el valor agregado a estos. En consecuencia, el maestro entonces, es quien desde sus saberes deberá utilizar e impactar la escuela y por ende la sociedad. Las TIC están siendo utilizadas como mediación pedagógica por parte de maestros y estudiantes en la mayoría de los casos dentro de las instituciones educativas. ¿Qué pasaría si se aprovechan al máximo con los padres desde el hogar?

Definamos en este instante qué es una mediación pedagógica, de acuerdo a diferentes autores:

La mediación pedagógica de acuerdo con Gutiérrez y Prieto (2004) León (2014) “es el tratamiento de contenidos y de las formas de expresión de los diferentes temas a fin de posible el acto educativo, dentro del horizonte de una educación concebida como participación, creatividad, expresividad y racionalidad”. Esto es posible cuando se diseñan y desarrollan a través de procedimientos, actividades que permitan que el estudiante en un espacio andamiada, mediado y apoyado por el docente para que logre su desarrollo.

Por otra parte, el proceso de inclusión de las TIC en la mediación, busca que la tecnología amplíe la función y relación entre el docente, estudiante y contenido, a través de un tratamiento pedagógico. Álzate (2011) retoma el concepto neovygotskyano, el cual considera que la mente no aprende de manera directa un saber o conocimiento exterior, por lo que para que haya esa aprehensión se requieren mediaciones simbólicas, internas y sociales.

En este sentido, el lenguaje humano, computacional, la escritura y el texto escolar constituyen desarrollos culturales que aportan medios para desempeñar la actividad cognitiva o de producción del saber. No significa esto que la mediación es producida única y exclusivamente por el lenguaje, ya sea escrito u oral, sino también por cualquier tipo de simbolización: colores, marcas, imágenes.

El postulado en esta perspectiva, según Frawley (1999:186-187), es que las mediaciones contribuyen a que las representaciones externas se configuren como representaciones internas, así mismo, se convierten en herramientas para la metaconciencia. Las representaciones externas, facilitan la ejecución porque muestra simultáneamente su información y su sistema de información. En este proceso, la inclusión de las TIC es natural y hace posible.

Después de comprender el significado de mediación pedagógica se establece la relación con las TIC, esto quiere decir, entonces que las TIC están siendo utilizadas en la escuela para mediar el conocimiento, realizando representaciones simbólicas, externas, creativa, flexible la cual hace el aprendizaje significativo. Todo lo anterior, entonces puede ser llevado a la familia, queriendo con esto decir que, es allí donde se pretende potenciar estas competencias TIC para ser aprovechadas pedagógicamente dentro de los hogares. En el siguiente esquema se pueden ver las relaciones que se establecen entre sí:



Imagen 14. Relación que se establecen las TIC, las competencias, la familia y la escuela
Fuente: Elaboración propia

Para finalizar este recorrido es preciso decir que el maestro debe ser consciente de la posibilidad de innovar su manera de concebir y llevar a cabo los procesos educativos a su cargo; al mismo tiempo, debe tener la oportunidad de llevar a la práctica los cambios que considera deseables. Esto exige que haya instituciones educativas y directivos que tengan sensibilidad a la innovación y que favorezcan repensar las prácticas docentes. En este sentido es significativo potenciar las TIC dentro de la escuela, pero resultaría más significativo si se llevan a otros lugares, lejos de las cuatro paredes de un salón de clase, es decir, llevarlas a las familias quienes deben ser parte activa en todo el proceso educativo, además de hacer uso de las TIC como mediación pedagógica.

CAPITULO V

5. METODOLOGÍA DE LA INVESTIGACION

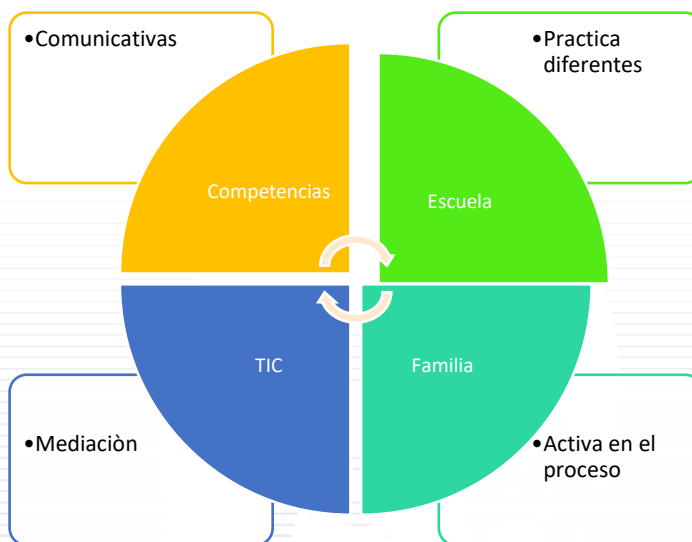
5.1. Enfoque Metodológico

El desarrollo metodológico de la presente investigación sobre las TIC como mediación pedagógica en la relación familia y escuela desde las competencias comunicativas en el grado primero: el caso de la escuela normal superior de caldas, se ubica en un paradigma cualitativo. Taylor y Bogdan (citados por Sandoval; 2002) indican que:

Este tipo de estudio está sometido a la perspectiva naturalista, a la comprensión e interpretación de la experiencia humana; es decir, que la mayor parte de los estudios cualitativos están preocupados por el entorno de los acontecimientos y centran su indagación en aquellos contextos naturales, tomados tal y como se encuentran, más que reconstruidos o modificados por el investigador, en los que los seres humanos se implican e interesan directamente. (p.27)

Para realizar esta investigación cualitativa con el método de estudio de caso. Al reconocer los alcances que tienen las TIC como mediación pedagógica en la relación familia y escuela a partir de las competencias comunicativas como objetivo general, se identifica, se describe y se contrasta el caso estudiado a través de instrumentos elaborados previamente, con el criterio de análisis.

Para el desarrollo de la investigación se hizo uso de algunos instrumentos de la investigación cuantitativa, siendo coherente con lo expresado por Simons (2009), pues el estudio de caso permite esta combinación. Hay muchos otros métodos entre los que escoger, cualitativos y cuantitativos, para ampliar la interpretación del caso o profundizar en ella. Entre los métodos cualitativos están los incidentes

fundamentales, las cartas abiertas, el análisis del discurso, los relatos, el análisis de vídeos, las fotografías, los diarios y los artefactos. Entre los cuantitativos, las encuestas a pequeña escala, los patrones de resultados de exámenes, los cuestionarios, las estadísticas descriptivas y el análisis de contenidos.

5.2. Diseño metodológico

La presente investigación parte de un método de estudio de caso que busca dar cuenta de una situación en particular aplicada al sector educativo, pero desde una perspectiva social ya que se vincula a la familia y a las TIC frente a los procesos de aprendizaje de los niños en el primer grado escolar.

Según Simmons (2009):

El estudio de caso es una investigación exhaustiva y desde múltiples perspectivas de la complejidad y unicidad de un determinado proyecto, política, institución, programa o sistema en un contexto “real”. Se basa en la investigación, integra diferentes métodos y se guía por las pruebas. La finalidad primordial es generar una comprensión exhaustiva de un tema determinado (por ejemplo, en una tesis), un programa, una política, una institución o un sistema, para generar conocimientos y/o informar el desarrollo de políticas, práctica profesional y la acción civil o de la comunidad (p. 42).



Imagen 15. Etapas de un estudio de caso

Fuente: Int. Investig. Cienc. Soc. (2012). vol.8 no.1 Asunción July

Para el desarrollo de la investigación con el enfoque de estudio de caso es necesario tener claridad en las técnicas, los procedimientos y los instrumentos más adecuados, así como lo expresan Álvarez, Álvarez en un artículo (2018) las *técnicas* son los modos o maneras en que se realiza el acopio de información, como: la entrevista, la encuesta y la observación. Los *procedimientos* refieren a las condiciones específicas de ejecución o realización de las técnicas, así la observación puede ser participativa o no participativa, la entrevista estructurada, semiestructurada o no estructurada y la encuesta por cuestionario o entrevista.

Finalmente, los *instrumentos* son los medios o recursos que se emplean para recabar, sistematizar y almacenar la información obtenida, por ejemplo: para realizar la observación se puede elaborar una lista de cotejo o construir un diario de campo; en la encuesta se puede formular un listado de preguntas de opción o de opinión y

en la entrevista se puede elaborar un guion de preguntas que posibiliten el diálogo con el o los informantes clave para recuperar su narrativa.



Imagen 16. Sistema de acopio de información estudio de caso
Fuente: Álvarez y Álvarez (2018)

5.3. Técnicas de Análisis

Entre las técnicas utilizadas para la investigación se encuentra la observación que constituye un proceso de atención, recopilación selección y registro de información, para el cual el investigador se apoya en los sentidos. La observación es la apertura integral de la persona (sentidos internos y sentidos externos, vivencias, percepción, intelecto...), con respecto a lo que circunda, así como la selección, registro sistemático y codificación del conjunto de los hechos, situaciones o conductas observadas. (Hurtado, 2010, p.150). En esta investigación, se realiza

observación a los padres de familia y estudiantes con respecto al uso de las TIC y las competencias comunicativas en las entrevistas.

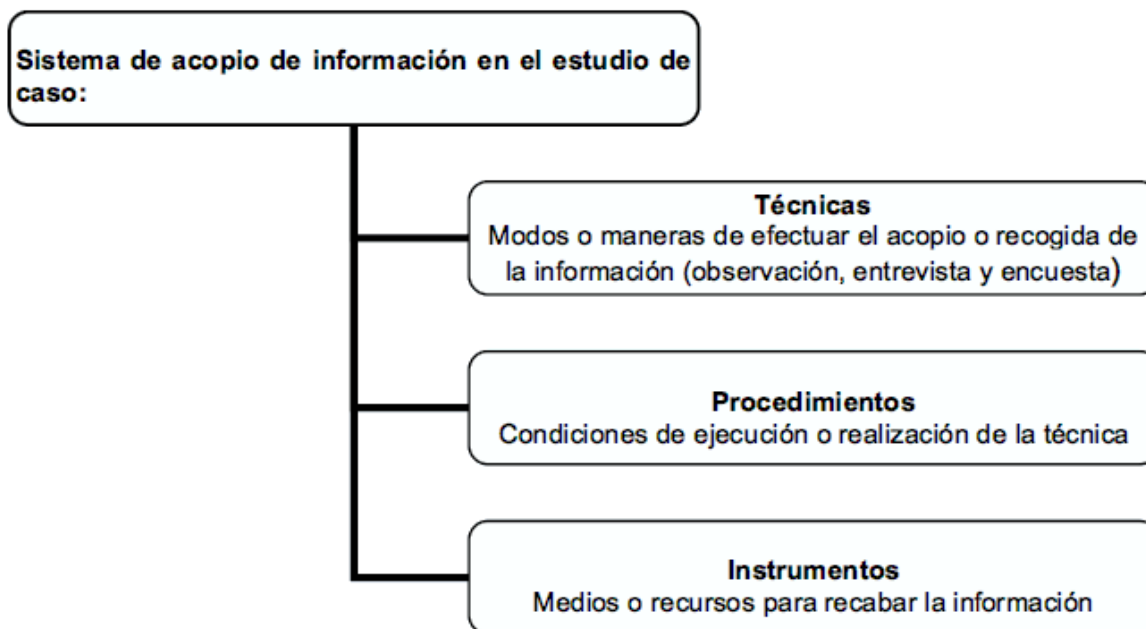
Otra técnica que se aplica en la recopilación de la información es la encuesta, la cual corresponde a un ejercicio de búsqueda de información acerca del evento de estudio, mediante preguntas directas, a varias unidades o fuentes (Hurtado, 2010). Se utiliza esta técnica porque el evento de estudio requiere en primer lugar conocer las prácticas de los padres con respecto al uso de las TIC desde el hogar, además de diagnosticar los prerrequisitos de los estudiantes del grado primero con respecto a las competencias comunicativas. El instrumento que se utiliza en esta técnica es el cuestionario; este es un instrumento que agrupa una serie de preguntas relativas a un evento, sobre el cual el investigador desea obtener información. Según Hurtado, el cuestionario debe cumplir los requisitos de validez y de confiabilidad.

El que un cuestionario sea válido depende de si los datos obtenidos se ajustan o no al evento de estudio. La confiabilidad, en cambio, viene dada por la capacidad de obtener resultados iguales o similares, aplicando las mismas preguntas acerca de los mismos hechos o eventos, en la misma muestra. En tal sentido, el diseño del cuestionario en este estudio contiene ítems de respuesta cerrada, al restringir la respuesta a la elección entre un número limitado de categorías previamente presentadas en el cuestionario.

Otra técnica para la recolección de la información fue la entrevista en profundidad, la cual tienen cuatro objetivos principales, el primero de ellos es documentar la opinión del entrevistado sobre el tema, el segundo es la implicación activa y el aprendizaje del entrevistador y el entrevistado que la entrevista puede favorecer en la identificación y el análisis de los temas, el tercero es la flexibilidad

inherente que la entrevista ofrece para cambiar la dirección y abordar temas emergentes, para sondear un tema o profundizar en una respuesta y para entablar dialogo con los participantes y el cuarto es el potencial de la entrevista de desvelar y representar sentimientos y sucesos que no se pueden observar. En las entrevistas las personas suelen desvelar más de lo que se puede detectar o presumir de forma fiable a partir de la observación de una situación. La entrevista no estructurada fomenta una espontaneidad que puede desvelar temas inesperados

Esta entrevista se aplica a los padres de familia del grado primero de la Escuela Normal Superior de Caldas, la intención de la pregunta en la entrevista es extraer la información que posibilita conocer los sentires con respecto al uso de las TIC con respecto al acompañamiento de los procesos de los niños en el aprendizaje.

5.4. Instrumentos para la recolección de datos

5.4.1. Cuestionario aplicado a estudiantes.

Objetivo específico 1: Identificar el nivel de aprestamiento en las competencias de lenguaje en los niños del grado primero.

Se implementó en un primer momento una encuesta a los estudiantes por parte de la docente en la cual se tuvo en cuenta los prerrequisitos para el inicio del proceso de aprendizaje de la lectura y la escritura de Núñez (2014), el instrumento fue elaborado con base al análisis del documento que da cuenta sobre los aspectos que los niños al iniciar el proceso deben haber adquirido para tener un buen desempeño en dichos procesos.

En un segundo momento se llevó a cabo una hoja de trabajo N 1 a estudiantes para determinar el nivel de competencia en lectura y escritura diseñado

teniendo en cuenta la metáfora del lazo en el proceso de la alfabetización inicial (Diuk 2016) el cual aparece en las mallas de Aprendizaje (MEN) además, del desarrollo de las habilidades y conocimientos que proponen en el texto guía de Aprendamos Todos a leer (2018) conciencia fonológica, principio alfabético, decodificación, automatización, fluidez lectora, que se despliegan en secuencia, cuando falla uno o más de estos pasos es muy probable que se presente alteración en dicho aprendizaje, por eso es vital que tanto docentes como padres de familia estén atentos a estas habilidades que conllevan al alcance de la competencia de lenguaje en el grado primero.

5.4.2. Cuestionario aplicado a padres de familia.

Objetivo específico 2: Identificar el uso y la familiarización que tienen los padres de familia y/o acudientes con respecto a las TIC.

El cuestionario fue aplicado en la primera escuela de padres que se llevó a cabo en el grupo, con el fin de realizar el diagnóstico de la facilidad del acceso, el uso y apropiación de las TIC por parte de los acudientes y así poder determinar la viabilidad del proyecto de investigación.

5.4.3. Diseño de sitio web del grupo.

Objetivo específico 3: Diseñar un sitio web para las familias que permita acompañar los procesos de los estudiantes desde las competencias comunicativas.

Se diseñó un sitio web de fácil acceso para los padres de familia haciendo uso de la herramienta que proporciona google:

<https://sites.google.com/site/primerocuatro2017/>

5.4.4. Grupo focal.

Objetivo específico 4: Relacionar las percepciones de los padres y/o acudientes con respecto al uso de las TIC como mediación pedagógica en la relación familia y escuela a partir del desarrollo de las competencias comunicativas.

Para el desarrollo de este objetivo se organizó un grupo focal en el cual se recogieron las percepciones de los padres de familia con los alcances de la propuesta del uso de las TIC como mediación en el desarrollo de las competencias de lenguaje en los niños del grado primero.

5.5. Población.

La población está constituida por los estudiantes y padres de familia del grado primero de la Escuela Normal Superior de Caldas de la ciudad de Manizales. Se encuentran en edades de 6 a 7 años, y se encuentran en el inicio de su proceso de alfabetización. Son niños procedentes de diferentes sectores de la ciudad que han recibido su educación inicial en distintos centros educativos de la ciudad.

En esta investigación se eligen todos los estudiantes del grado primero con sus respectivos acudientes con el fin de desarrollar el estudio de caso las TIC como mediación pedagógica en la relación familia y escuela desde las competencias comunicativas en el grado primero.

5.6. Aspectos éticos:

Este apartado es muy importante ya que es el que da pie, para poder iniciar con la propuesta investigativa, teniendo en cuenta que, como investigadores debemos actuar éticamente, y qué quiere decir esto, la ética según Helen, se refiere aquí a cómo nos comportamos o nos deberíamos comportar con las personas con las que interactuamos. Esto significa que durante el proceso de investigación debemos establecer una relación con los participantes que respete la dignidad humana y la integridad, y en la que las personas puedan confiar. Los participantes necesitan saber que se les trata con equidad y que, si surgen cuestiones difíciles, se pueden hablar y resolver, teniendo en cuenta tanto los intereses de los participantes como la obligación del investigador de producir conocimientos públicos.

Para el desarrollo de esta propuesta investigativa se firman los respectivos consentimientos informados tanto de la Rectora como representante legal de la Escuela Normal Superior de Caldas y de los padres de familia como representantes legales de sus hijos, con el fin de formalizar la puesta en marcha de: Las TIC como mediación pedagógica en la relación familia y escuela desde las competencias del lenguaje en el grado primero: el caso de la escuela normal superior de caldas. Algunas de las normativas:

Política desde UNICEF derecho 16: protección de la intimidad. tienes derecho a una vida privada propia.

Desde la Constitución Política de Colombia:



Artículo 15. todas las personas tienen derecho a su intimidad personal y familiar y a su buen nombre, y el estado debe respetarlos y hacerlos respetar. de igual modo, tienen derecho a conocer, actualizar y rectificar las informaciones que se hayan recogido sobre ellas en bancos de datos y en archivos de entidades públicas y privadas. en la recolección, tratamiento y circulación de datos se respetarán la libertad y demás garantías consagradas en la constitución.

Artículo 21. Se garantiza el derecho a la honra. La ley señalará la forma de su protección.

Artículo 44. Son derechos fundamentales de los niños: la vida, la integridad física, la salud y la seguridad social, la alimentación equilibrada, su nombre y nacionalidad, tener una familia y no ser separados de ella, el cuidado y amor, la educación y la cultura, la recreación y la libre expresión de su opinión. Serán protegidos contra toda forma de abandono, violencia física o moral, secuestro, venta, abuso sexual, explotación laboral o económica y trabajos riesgosos. Gozarán también de los demás derechos consagrados en la Constitución, en las leyes y en los tratados internacionales ratificados por Colombia.

A partir la Ley 1098 de 2006 código de la infancia y adolescencia, artículo 7º. protección integral. Se entiende por protección integral de los niños, niñas y adolescentes el reconocimiento como sujetos de derechos, la garantía y cumplimiento de los mismos, la prevención de su amenaza o vulneración y la seguridad de su restablecimiento inmediato en desarrollo del principio del interés superior.

5.7. Cronograma

Para el desarrollo de cada una de las etapas de la investigación, se tendrá el siguiente periodo de tiempo, con el fin de poder llevar a cabo un buen estudio de caso en la Escuela Normal Superior de Caldas, con los estudiantes de grado primero:





CRONOGRAMA

OBJETIVOS	ENE	FEB	MAR	ABR	MAYO	JUNIO	JULIO	AGOS	SEP	OOT	NOV	DIC
Identificar el nivel de aprestamiento en las competencias de lenguaje en los niños del grado primero												
Identificar el uso y la familiarización que tienen los padres de familia y/o acudientes con respecto a las TIC												
Proponer estrategias pedagógicas mediadas por las TIC en la relación familia y escuela para acompañar los procesos de los estudiantes desde las competencias comunicativas.												
Relacionar las percepciones de los padres y/o acudientes con respecto al uso de las TIC como mediación pedagógica en la relación familia y escuela a partir del desarrollo de las competencias comunicativas												



CAPITULO VI

6. RESULTADOS



Imagen 17 Hallazgos de la investigación
Fuente: Elaboración propia

En este capítulo muestra los resultados encontrados durante viaje emprendido en la investigación, para ello se realiza un análisis de la información recolectada manera detallada:

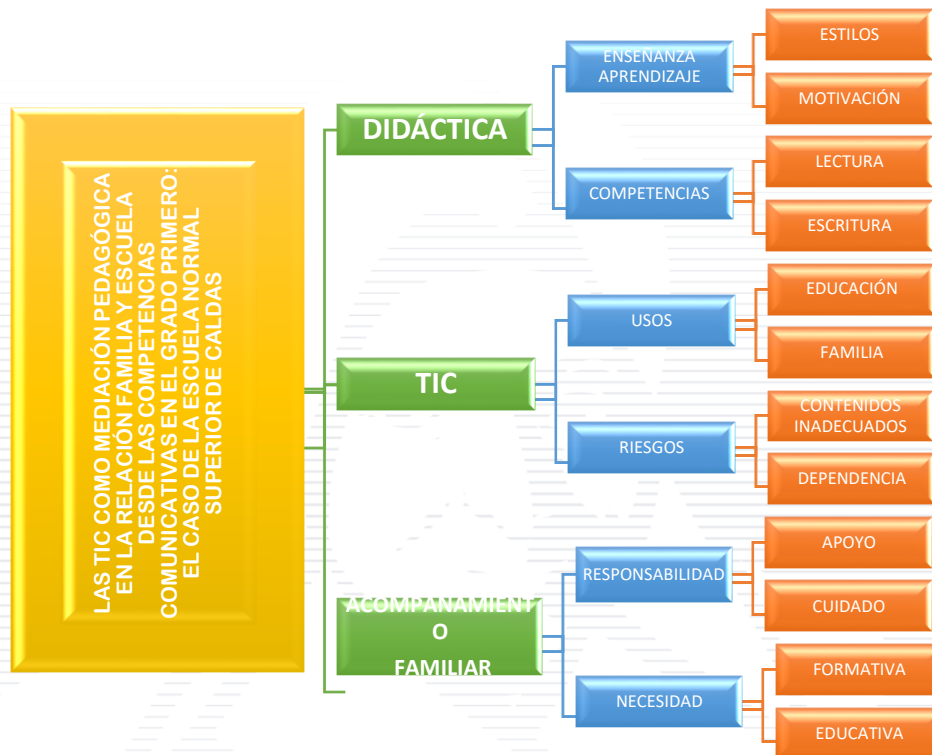

Imagen 18 Camino recorrido en la investigación
Fuente: Elaboración propia

6.1. Cuestionario aplicado a estudiantes

Objetivo específico 1: Identificar el nivel de aprestamiento en las competencias de lenguaje en los niños del grado primero.

El cuestionario aplicado a los estudiantes en el inicio del proceso de aprendizaje de la lectura y la escritura, teniendo en cuenta los prerrequisitos de Núñez (2014) generó los siguientes resultados:

En el primer prerrequisito desarrollo de la motricidad, se presenta los resultados en la siguiente tabla a nivel general, además del gráfico el cual da el porcentaje de estudiantes que según las opciones de respuestas cumplen siempre, casi siempre, algunas veces o nunca.

Tabla 4. Desarrollo de la motricidad

Desarrollo de la motricidad	Opciones de respuestas								Total	
	Siempre		Casi siempre		Algunas veces		Nunca		E	%
	E	%	E	%	E	%	E	%		
Se ubica fácilmente en el espacio	15	40.5	10	27.0	4	10.8	8	21.6	37	100
Identifica objetos con relación a su cuerpo	17	45.9	12	32.4	6	16.2	2	5.4	37	100
Identifica objetos con relación a otras personas	14	37.8	11	29.7	5	13.5	7	18.9	37	100
Reconoce acontecimientos ayer, hoy y mañana	25	67.5	5	13.5	2	5.4	5	13.5	37	100
Identifica diferencias entre imágenes	24	64.8	5	13.5	5	13.5	3	8.1	37	100
Encuentra el patrón dado	20	54.0	10	27.0	3	8.1	4	10.8	37	100
Diferencia la ubicación espacial entre objetos	20	54.0	5	13.5	5	13.5	7	18.9	37	100

Fuente: Elaboración propia



Gráfico 1 Pre-requisito 1: Desarrollo de la motricidad
Fuente: Elaboración propia

En el gráfico se puede ver como el 54% de los estudiantes cumplen siempre con los criterios que hacen parte de este prerrequisito, lo que quiere decir que los niños identifican los objetos con relación a su cuerpo y con relación a otras personas u objetos, tienen buena ubicación en el espacio y en el tiempo.

Para el segundo prerrequisito referente a los procesos cognitivos de los estudiantes, el cual tienen en cuenta los periodos de atención, importantes para que se genere un adecuado aprendizaje, se presenta la tabla y el gráfico correspondiente:

Tabla 5 Proceso cognitivos

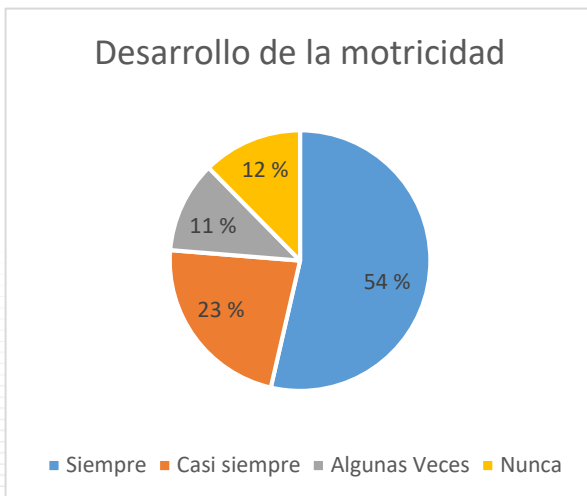
Procesos cognitivos	Opciones de respuestas								Total	
	1 y 5 minutos		5 y 10 minutos		Más de 10 minutos		Nula		E	%
	E	%	E	%	E	%	E	%		
Su periodo de atención oscila entre	5	13.5	10	27.0	14	37.8	8	21.6	37	100
Su periodo de concentración oscila entre	6	16.2	11	29.7	10	27.0	10	27.0	37	100
Actividades de lecto - escritura	5	13.5	12	32.4	10	27.0	7	18.9	37	100

Fuente: Elaboración propia.



Gráfico 2. Pre-requisito 2: Procesos cognitivos

Fuente: Elaboración propia

El gráfico muestra que el 31% de los estudiantes tienen un periodo de atención y concentración durante más de 10 minutos, tiempo adecuado para que el

niño realice las actividades y pueda generarse un buen aprendizaje y el 69% restante no cumplen con este tiempo, es muy variable.

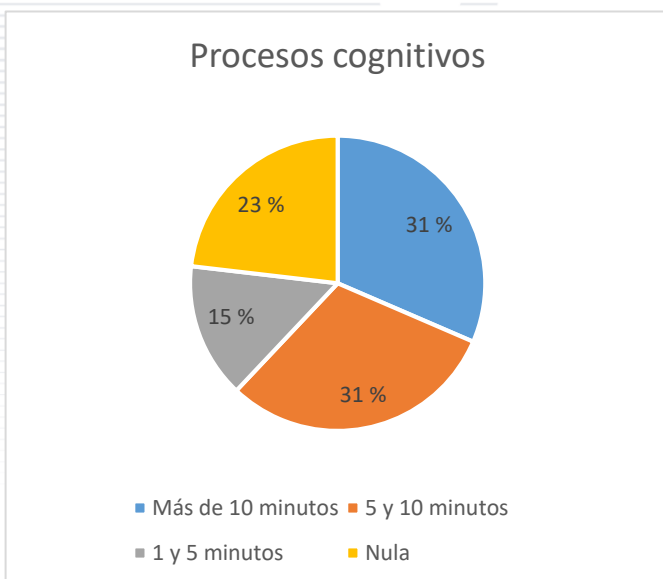
Para el tercer prerrequisito, con relación a procesos cognitivos relacionados a la capacidad del niño de repetir, de retener y de contar información que escucha, se muestra la tabla y el gráfico correspondiente:

Tabla 6. Procesos cognitivos memoria

Procesos cognitivos	Opciones de respuestas								Total	
	Siempre		Casi siempre		Algunas veces		Nunca		E	%
	E	%	E	%	E	%	E	%		
De forma inmediata repite cuatro palabras	24	64.8	5	13.5	2	5.4	6	16.2	37	100
De forma inmediata repite cuatro dígitos	23	62.1	5	13.5	2	5.4	7	18.9	37	100
De forma inmediata cuenta con sus palabras un relato oído	23	62.1	6	16.2	2	5.4	6	16.2	37	100
Es capaz de contar en casa el relato oído en la escuela	23	62.1	7	18.9	0	0	7	18.9	37	100

Fuente: Elaboración propia



Gráfico 3. Pre-requisito 3: Procesos cognitivos
Fuente: Elaboración propia.

En este gráfico se puede observar como el 46% de los estudiantes siempre pueden retener, repetir y contar la información que se les da, de manera inmediata haciéndolo de manera correcta. El porcentaje restante 54% no cumplen siempre con estos ítems.

Con relación al prerrequisito número cuatro, habilidades y destrezas orales de la lengua, donde sus ítems tienen que ver con el manejo de la información, la pronunciación correcta de las palabras, el proceso comunicativo y el dialogo que puede establecer con otros, generó la tabla y grafico siguiente:

Tabla 7 Habilidades o destrezas orales de la lengua

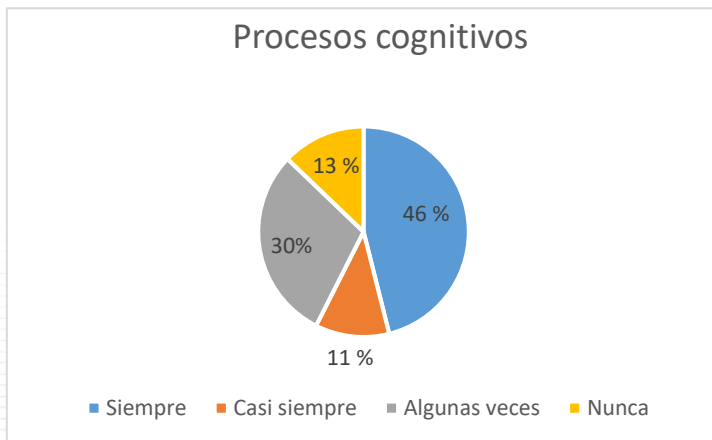
Habilidades o destrezas orales de la lengua	Opciones de respuestas								Total	
	Siempre		Casi siempre		Algunas veces		Nunca		E	%
	E	%	E	%	E	%	E	%		
Capta fácilmente la información dada	25	67.5	10	27.0	5	13.5	7	18.9	37	100
Comprende el sentido global del mensaje	21	56.7	9	24.3	2	5.4	5	13.5	37	100
Pronuncia correctamente las palabras para comunicarse	17	45.9	12	32.4	6	16.2	2	5.4	37	100
Realiza narraciones con hechos inventados	18	48.6	10	27.0	5	13.5	4	10.8	37	100
Expresa con coherencia sus ideas, pensamientos y emociones	20	54.0	9	24.3	5	13.5	3	8.1	37	100
Establece un dialogo adecuado con otras personas	21	56.7	9	24.3	7	18.9	1	2.7	37	100

Fuente: Elaboración propia.



Gráfico 4. Pre-requisito 4: Habilidades o destrezas orales de la lengua
Fuente: Elaboración propia.

En el gráfico se puede observar como el 52% de los estudiantes tienen muy buenas habilidades orales de la lengua, razón por la cual cuentan y expresan sus ideas de manera coherente y clara a otros sujetos. El 48% restante presentan algún tipo de dificultad para expresar verbalmente sus ideas.

El prerrequisito quinto, relacionado a la conciencia fonológica que los niños deben tener en esta etapa, de la misma manera se presenta en tabla y en gráfico general:

Tabla 8 Conciencia fonológica

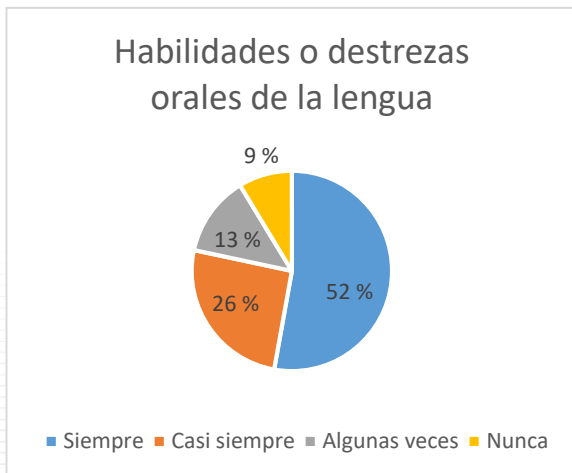
Conciencia fonológica	Opciones de respuestas								Total	
	Siempre		Casi siempre		Algunas veces		Nunca		E	%
	E	%	E	%	E	%	E	%		
Detecta las rimas	20	54.0	5	13.5	6	16.2	6	16.2	37	100
Identifica el fonema que esta al inicio de una palabra	23	62.1	5	13.5	5	13.5	7	18.9	37	100
Identifica el fonema que esta al final de una palabra	19	51.3	6	16.2	6	16.2	6	16.2	37	100
Omite fonemas en palabras	18	48.6	7	18.9	5	13.5	7	18.9	37	100
Reconstruye palabras a partir de los fonemas	20	54.0	10	27.0	5	13.5	7	18.9	37	100
Es capaz de reproducir trabalenguas	19	51.3	6	16.2	5	13.5	7	18.9	37	100

Fuente: Elaboración propia.



Gráfico 5. Conciencia fonológica
Fuente: Elaboración propia

En el gráfico se evidencia claramente que el 52% de los niños tienen una excelente conciencia fonológica necesaria para iniciar los procesos de lectura y escritura en el grado primero y que el 48% restante necesitan ayuda para identificar los fonemas en palabras dadas.

Finalmente, el siguiente gráfico nos muestra la panorámica general de los estudiantes del grado primero de la Escuela Normal Superior de Caldas, tras de haber realizado el análisis de la información recolectada después de haber aplicado el cuestionario como diagnóstico inicial en los prerrequisitos de los niños:

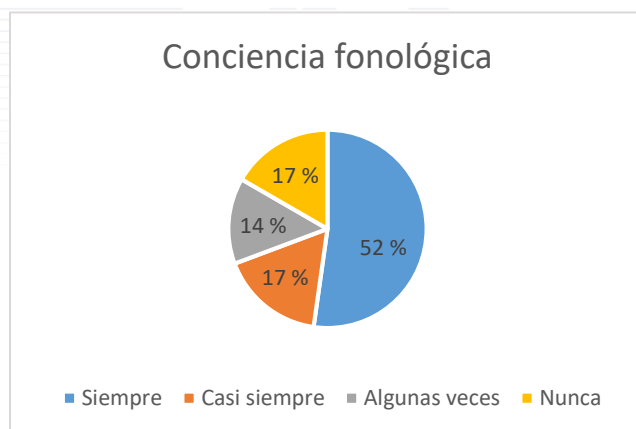

Gráfico 6. Prerrequisitos para el inicio del aprendizaje de la lectura y escritura
Fuente: Elaboración propia.

Los resultados encontrados entonces, con la aplicación de esta encuesta es que a nivel general el 50% de los estudiantes tienen los prerrequisitos necesarios para el inicio del proceso de la lectura y la escritura en el grado primero, razón por la cual el otro porcentaje de estudiantes requieren de algún tipo de acompañamiento

en el aprendizaje con el fin de obtener las competencias necesarias para este grado de escolaridad, lo que quiere decir que en los sitios donde el niños ha desarrollado primera etapa no ha recibido buenos procesos, y unas bases sólidas que le den la seguridad para iniciar con el proceso de aprendizaje de la lectura y la escritura, tal como lo expresan Nuñez y Santamaria (2014)

Los resultados obtenidos después de aplicar la hoja de trabajo a los estudiantes en el mes de septiembre para determinar el nivel de competencia en lectura y escritura hasta esa fecha, teniendo en cuenta la metáfora del lazo en el proceso de la alfabetización inicial (Diuk 2016) de las mallas de Aprendizaje (MEN) además, del desarrollo de las habilidades y conocimientos que proponen en el texto guía de Aprendamos Todos a leer (2018) conciencia fonológica, principio alfabético, decodificación, automatización, fluidez lectora, generó los siguientes resultados:

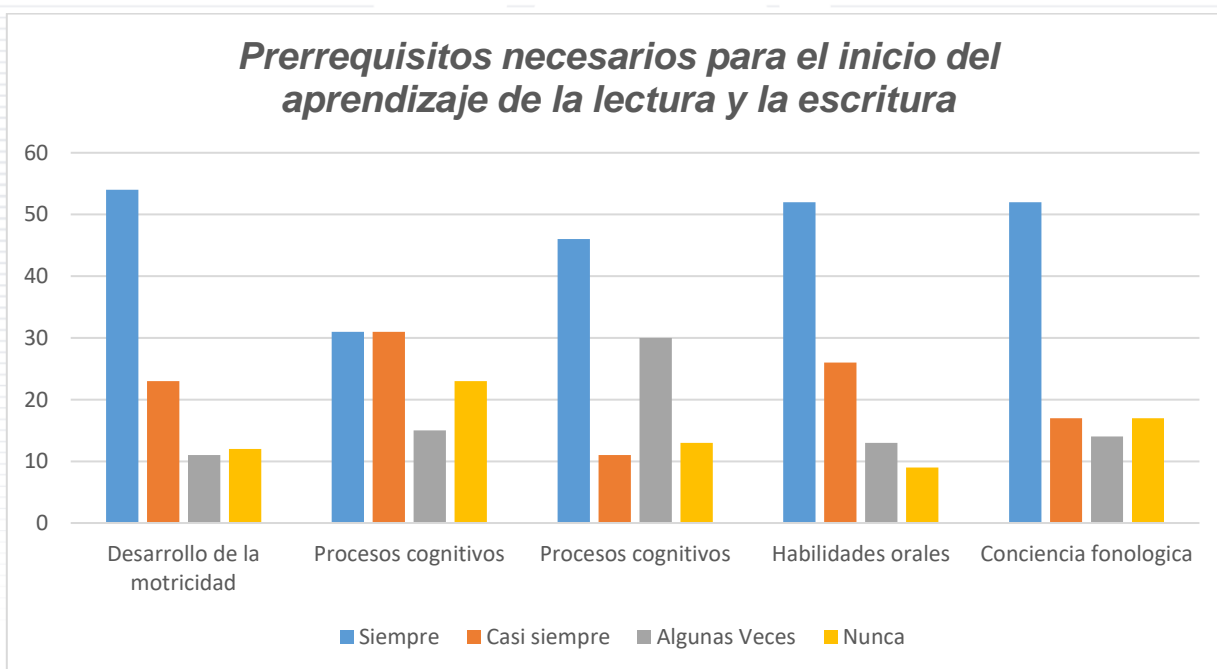
Parte 1. Conciencia fonológica: Se muestra en la tabla y en el grafico el número de estudiantes que dieron acertadamente la respuesta de la parte uno de la encuesta:

Tabla 9. Resultado general de la conciencia fonológica en el grupo

Conciencia fonológica	Opciones de respuestas					
	Correcta		incorrecta		Total	
	E	%	E	%	E	%
Completa cada palabra con las letras que faltan según la imagen.	33	89.2	4	10.8	37	100

Fuente: Elaboración propia



Gráfico 7. Conciencia fonológica
Fuente: Elaboración propia

En el gráfico se puede observar que el 89.2% de los estudiantes han adquirido para la fecha de septiembre una buena conciencia fonológica dando las respuestas acertadas a la pregunta de la parte uno de la hoja de trabajo y que tan solo el 10,8 tuvo algún error al responder.

Parte 2. principio alfabético: De igual forma se presenta la tabla y el gráfico correspondiente en el cual se evidencia la cantidad de estudiantes que realizaron la actividad acertadamente:

Tabla 10 Resultados del principio alfabético en el grupo

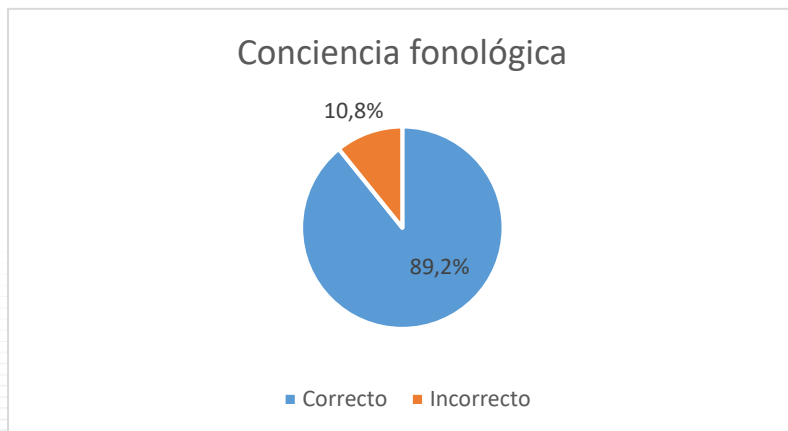
Principio alfabético	Opciones de respuestas					
	Correcta		Incorrecta		Total	
	E	%	E	%	E	%
Escribe el dictado de frases que te hace el docente	29	78.3	8	21.6	37	100
Une con una línea cada palabra con la imagen correspondiente	37	100	0	0	37	100

Fuente: Elaboración propia



Gráfico 8. Principio alfabético.

Fuente: Elaboración propia.

En el gráfico se observa que el 89.1% de los estudiantes dieron la respuesta correcta demostrando un buen principio de alfabetización y que el restante 10.9 tuvo

algún error en la escritura de las frases al momento de realizar el dictado por parte del docente.

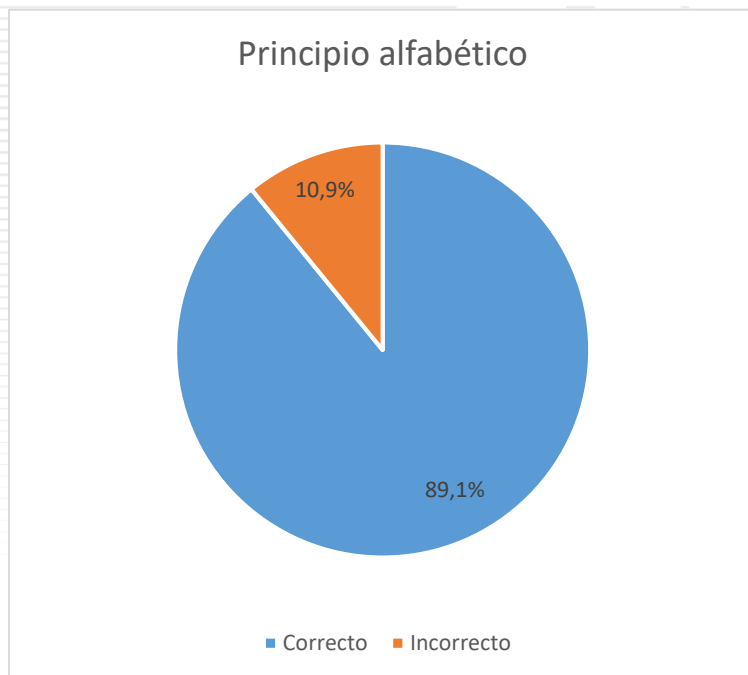
Parte 3. Decodificación: Del mismo modo, se muestra la tabla y el gráfico correspondiente a los resultados obtenidos por los estudiantes al realizar el dibujo de la lectura realizada de cada frase:

Tabla 11 Resultado del proceso de decodificación en el grupo

Decodificación	Opciones de respuestas					
	Correcta		incorrecta		Total	
	E	%	E	%	E	%
Lee cada frase y realiza el dibujo de lo que comprendiste	37	100	0	0	37	100

Fuente: Elaboración propia.



Gráfico 9: Decodificación
Fuente: Elaboración propia

El gráfico muestra claramente que los estudiantes en su 100% están leyendo y comprendiendo frases.

Parte 4. Automatización: Se presenta la tabla y el gráfico proporcionando el resultado de la lectura de palabras y la escritura propia de frases cortas por parte de los estudiantes del grado primero:

Tabla 12 Resultados en el proceso de automatización en el grupo

Automatización	Opciones de respuestas					
	Correcta		Incorrecta		Total	
	E	%	E	%	E	%
Lectura de palabras	25	67.6	12	32.4	37	100
Escritura de frases a partir de una palabra dada	31	83.8	6	16.2	37	100

Fuente: Elaboración propia



Gráfico 10. Automatización
Fuente: Elaboración propia

En el gráfico se puede ver como el 75.7% de los estudiantes lee palabras y escribe frases a partir de una palabra dada por el docente y el 24.3% de los alumnos presentan algún tipo de dificultades en los procesos.

Parte 5. Fluidez lectora: Del mismo modo, se presenta la tabla y el gráfico correspondiente a los resultados obtenidos en la aplicación de la encuesta en la lectura ágil del texto que consta de 62 palabras para ser leído en mínimo por parte de cada uno de los estudiantes del grado primero:

Tabla 13 Resultados en el proceso de fluidez lectora en el grupo

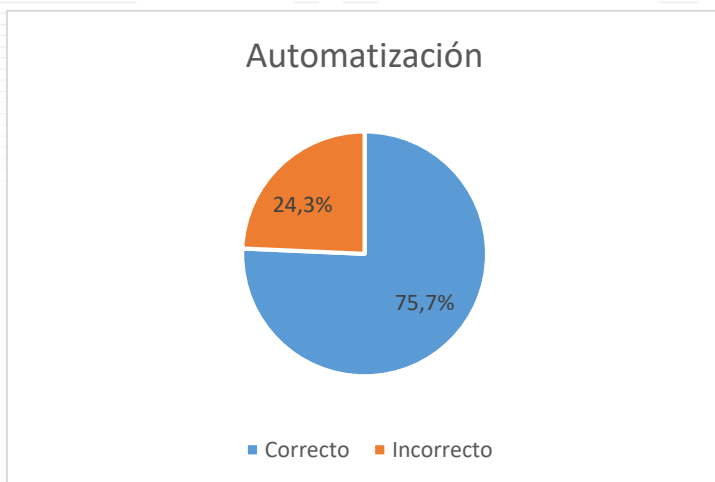
Fluidez lectora	Opciones de respuestas								Total	
	Menos de 30 palabras en un minuto		Entre 31 y 40 palabras en un minuto		Entre 41 y 59 palabras en un minuto		62 palabras en un minuto o menos de un minuto		E	%
	E	%	E	%	E	%	E	%	E	%
Detecta las rimas	5	13.5	9	24.3	12	32.4	11	29.7	37	100

Fuente Elaboración propia



Gráfico 11. Fluidez lectora
Fuente: Elaboración propia.

En este gráfico se muestra entonces la fluidez lectora que a la fecha de septiembre de 2019 los niños del grado primero tenían, el 37.8% de los estudiantes oscilan entre 40 palabras por minuto y el 62.2 se encuentran entre 41 o 62 palabras por minuto o menos de un minuto.

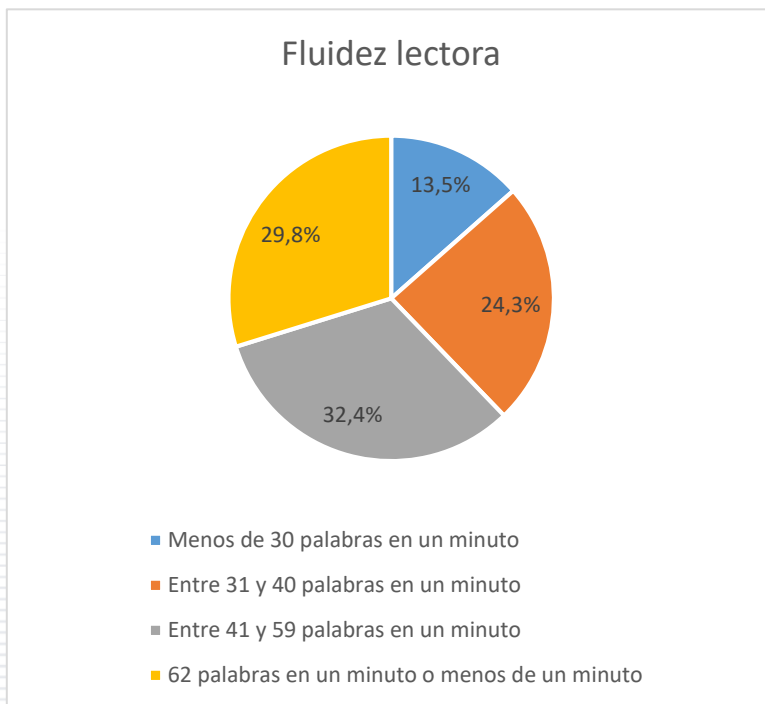

Gráfico 12. Aprendizaje de la lectura y la escritura
 Fuente: Elaboración propia

En este gráfico se evidencia que los estudiantes al mes de septiembre el 95% han adquirido la conciencia fonológica necesaria, que además tienen excelente principio alfabético, se encuentran leyendo y comprendiendo frases, escriben palabras y oraciones a partir de palabras dadas, y en cuanto a la fluidez lectora se puede ver como necesitan de más práctica ya que el grupo se encuentra repartido entre los cuatro criterios, por tanto, es necesario intensificar las prácticas de lectura en casa, con el fin de mejorar este ítem.

6.2. Cuestionario aplicado a padres de familia.

Objetivo específico 2: Identificar el uso y la familiarización que tienen los padres de familia y/o acudientes con respecto a las TIC.

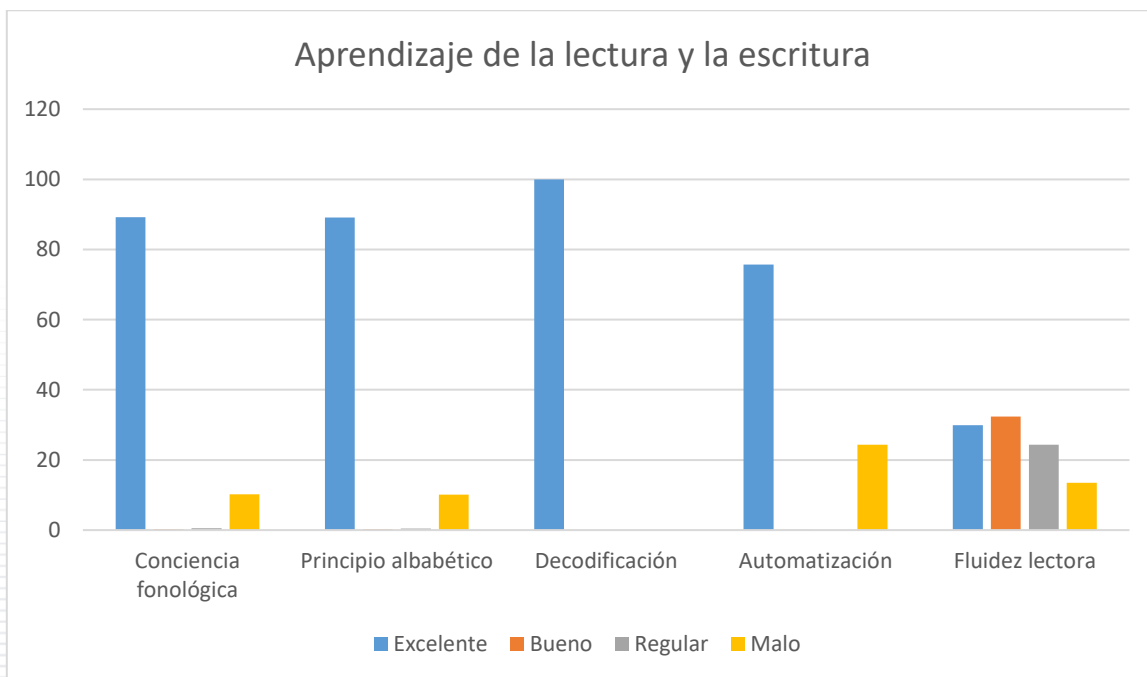
Se presenta a continuación la información obtenida después de haber aplicado el cuestionario a los padres de familia y/o acudientes en la primera escuela de padres: Para los padres el termino TIC es un poco desconocido, cuando se les dice tecnología inmediatamente lo relacionan solo con el computador.

Tabla 14 Importancia de las TIC para los padres de familia del grado primero

Importancia de las TIC	Opciones de respuestas								Total			
	Insuficiente		Bajo		Aceptable		Bueno		excelente		Total	
	P	%	P	%	P	%	P	%	P	%	P	%
Tiene conocimiento sobre las TIC	5	13.5	3	8.1	5	13.5	18	48.6	6	16.2	37	100
Utiliza las TIC en el hogar	5	13.5	6	16.2	4	10.8	17	45.9	5	13.5	37	100
Conoce el uso pedagógico de las TIC	4	10.8	4	10.8	10	27.0	13	35.1	6	16.2	37	100
Conoce la importancia de las TIC en el proceso de enseñanza y aprendizaje	4	10.8	5	13.5	6	16.2	15	40.5	7	18.9	37	100
Ha recibido capacitación en TIC	10	27.0	10	27.0	7	18.9	8	21.6	2	5.4	37	100
Considera necesaria la capacitación en TIC	1	2.7	3	8.1	1	2.7	9	24.3	23	62.1	37	100

Fuente: Elaboración propia.



Gráfico 13. Importancia de las TIC
Fuente: Elaboración propia

En el gráfico se puede observar que el 42% de los padres de familia no consideran las TIC tan importantes, ya que muchos de ellos no han recibido una orientación o no tienen el conocimiento del uso pedagógico que se les puede dar al interior de la familia.

Con relación al uso de los aparatos tecnológicos como el televisor, el computador, la Tablet, el celular por parte de los padres de familia, se puede ver que la que tiene menor uso es la Tablet y el televisor es el más utilizado, se presenta la tabla y el gráfico correspondiente:

Tabla 15. Uso aparatos tecnológicos

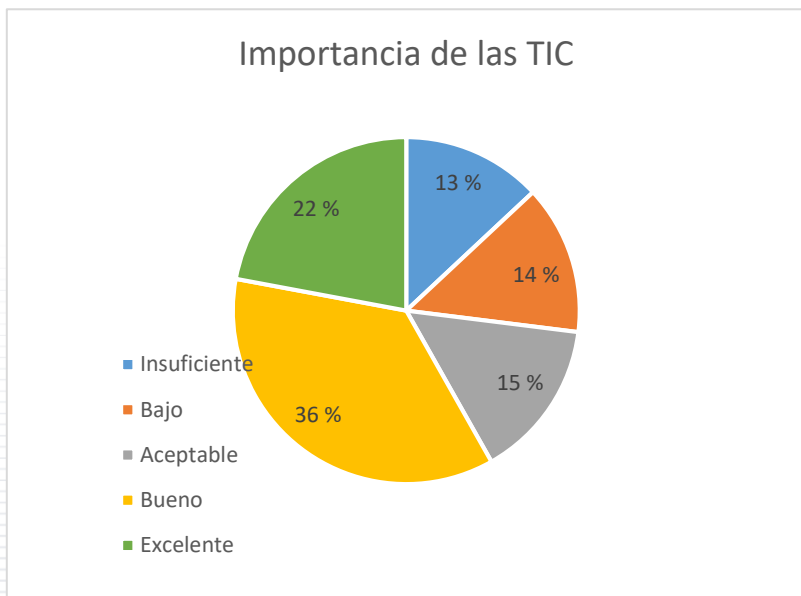
Uso de aparatos tecnológicos	Opciones de respuestas										Total	
	Insuficiente		Bajo		Aceptable		Bueno		excelente		Total	
	P	%	P	%	P	%	P	%	P	%	P	%
TV	0	0	2	5.4	3	8.1	12	32.4	20	54.0	37	100
Computador	4	10.8	2	5.4	5	13.5	12	32.4	14	37.8	37	100
Tablet	8	21.6	9	24.3	3	8.1	6	16.2	11	29.7	37	100
Smartphone	6	16.2	2	5.4	7	18.9	8	21.6	14	37.8	37	100

Fuente: Elaboración propia



Gráfico 14. Uso de artefactos tecnológicos

Fuente: Elaboración

En el gráfico se observa claramente que el 58% de los padres hacen uso de diferentes artefactos tecnológicos ya sea en la casa, en el trabajo o en otros sitios sociales.

Al respecto del uso, disponibilidad y acceso a internet, gran porcentaje de los padres de familia dieron como respuesta entre bueno y excelente, aquí se muestra la tabla y el gráfico correspondiente:

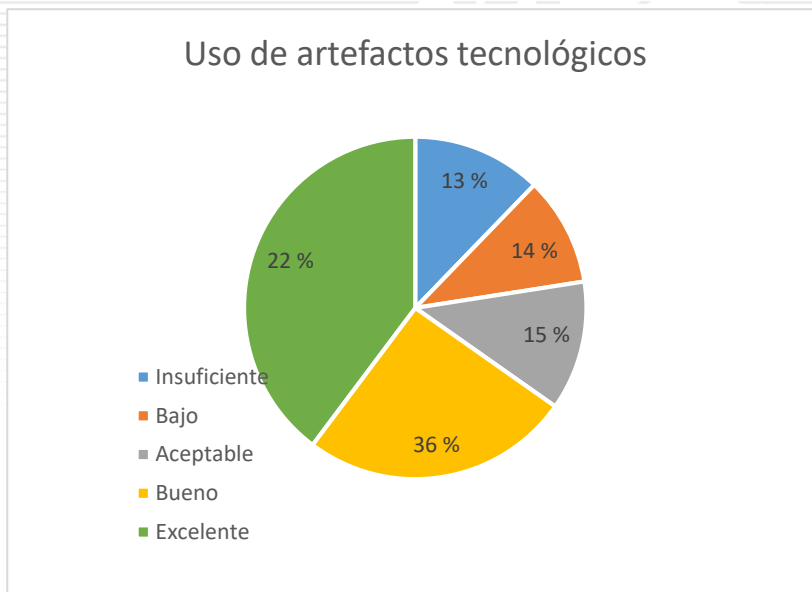
Tabla 16. Uso de internet

Uso de internet	Opciones de respuestas								Total			
	Insuficiente		Bajo		Aceptable		Bueno		excelente		Total	
	P	%	P	%	P	%	P	%	P	%	P	%
Cuenta con acceso a internet	1	2.7	5	13.5	4	10.8	6	16.2	21	56.7	37	100
Hace uso de las redes sociales	4	10.8	2	5.4	5	13.5	8	21.6	18	48.6	37	100
Busca, clasifica y organiza información	2	5.4	3	8.1	7	18.9	13	35.1	12	32.4	37	100
Refuerza los conocimientos de su hijo con recursos de la web	1	2.7	5	13.5	5	13.5	17	45.9	9	24.3	37	100

Fuente: Elaboración propia.



Gráfico 15. Uso del internet
Fuente: Elaboración propia

En el gráfico se ve claramente que el 71% de los padres de familia usan el internet para algún tipo de actividad, lo cual fue un factor clave en el desarrollo de la investigación.

En el manejo ofimático Word, Excel, PowerPoint manifestaron una buena práctica en cada uno de ellos, se relaciona entonces la tabla y el gráfico:

Tabla 17. Manejo ofimática

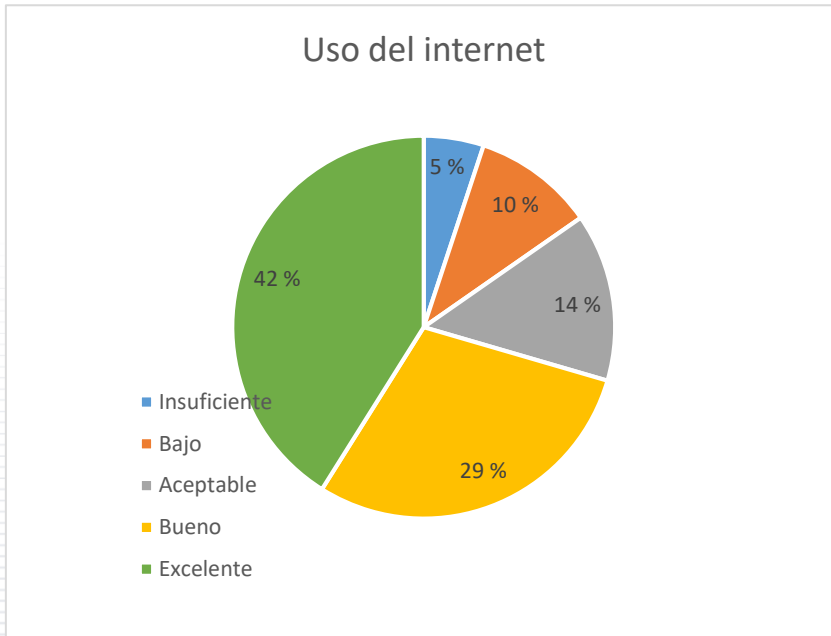
Manejo ofimático	Opciones de respuestas								Total			
	Insuficiente		Bajo		Aceptable		Bueno		excelente		Total	
	P	%	P	%	P	%	P	%	P	%	P	%
Word	5	13.5	2	5.4	5	13.5	18	48.6	7	18.9	37	100
Excel	6	16.2	2	5.4	6	16.2	16	43.2	7	18.9	37	100
PowerPoint	5	13.5	4	10.8	6	16.2	16	43.2	6	16.2	37	100

Fuente: Elaboración propia



Gráfico 16. Manejo de ofimática

Fuente: Elaboración propia.

En el gráfico es notorio que el 64% de los padres de familia tienen una buena práctica ofimática (Word, Excel, PowerPoint) y que el 36% restante requieren de una orientación.

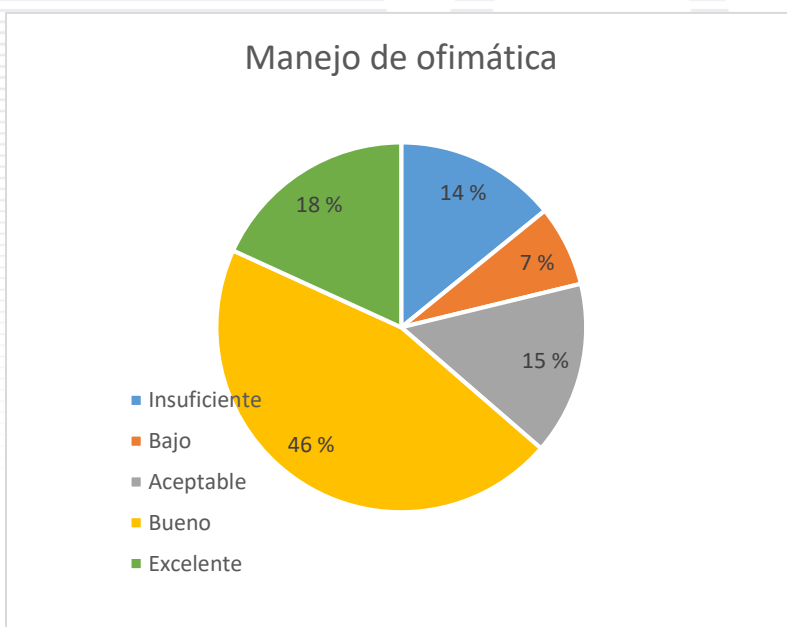

Gráfico 17. Uso de las TIC padres y/o acudientes
Fuente: Elaboración propia

En el gráfico se puede ver que la percepción que los padres de familia tienen sobre las TIC es muy buena, ya que, afirman que las TIC son importantes para la sociedad actual; utilizan diferentes artefactos en su vida cotidiana bien sea en el trabajo, en su estudio, o como entretenimiento, tienen disponibles artefactos en casa como el televisor, el computador, la Tablet y los celulares; cuentan con acceso al internet, bien sea en la casa, en su lugar de trabajo o en un café internet; conocen algunas herramientas ofimáticas y tienen algún dominio de ellas porque es indispensable para su desempeño laboral. El análisis de este cuestionario permitió

a la investigación determinar la viabilidad de la realización de este estudio de caso con los padres de familia.

6.3. Creación de la página web.

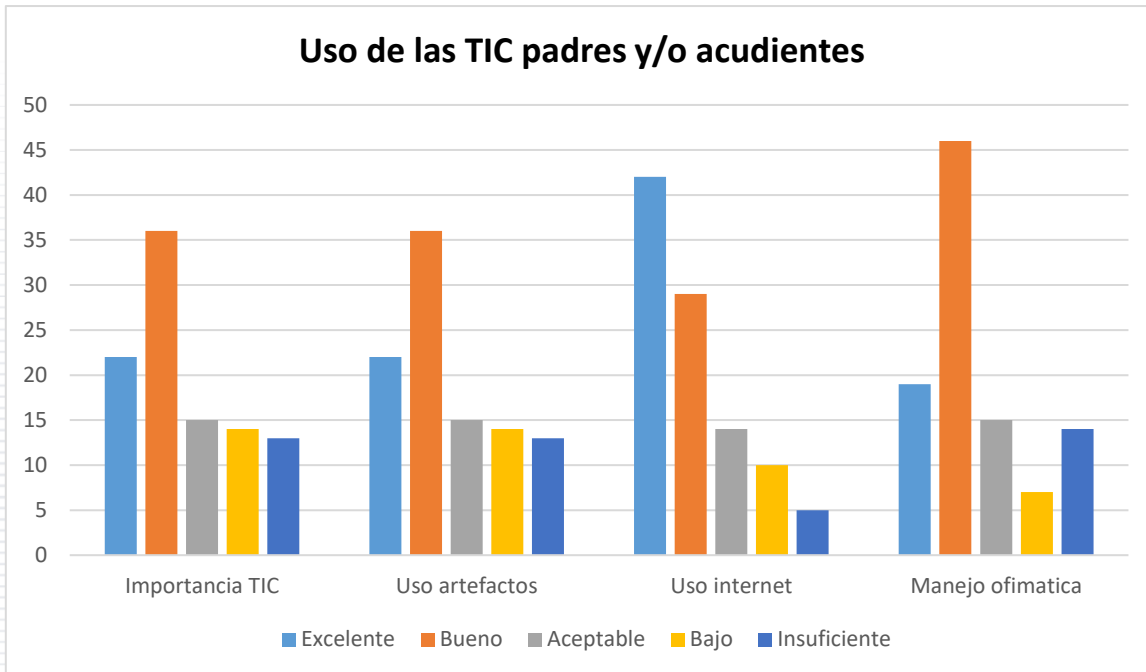
Objetivo específico 3: Diseñar estrategias de acompañamiento al aprendizaje para los padres y/o acudientes que contribuyan al alcance de las competencias de lenguaje para los niños del grado primero.

Se diseñó un sitio web de fácil acceso para los padres de familia haciendo uso de la herramienta que proporciona Google:

<https://sites.google.com/site/primerocuatro2017/>



Imagen 19. Sitio WEB creado para fortalecer los canales de comunicación entre la escuela y la familia.

Fuente: <https://sites.google.com/site/primerocuatro2017/>

Al sitio web se le asignó el siguiente nombre: *familia y escuela uniendo esfuerzos por un mejor presente*, con la intención de fortalecer los canales de comunicación entre la escuela y la familia.

Para el diseño del sitio web se tuvo en cuenta los cuatro núcleos problemáticos con los cuales se trabaja en la Escuela Normal Superior de Caldas:

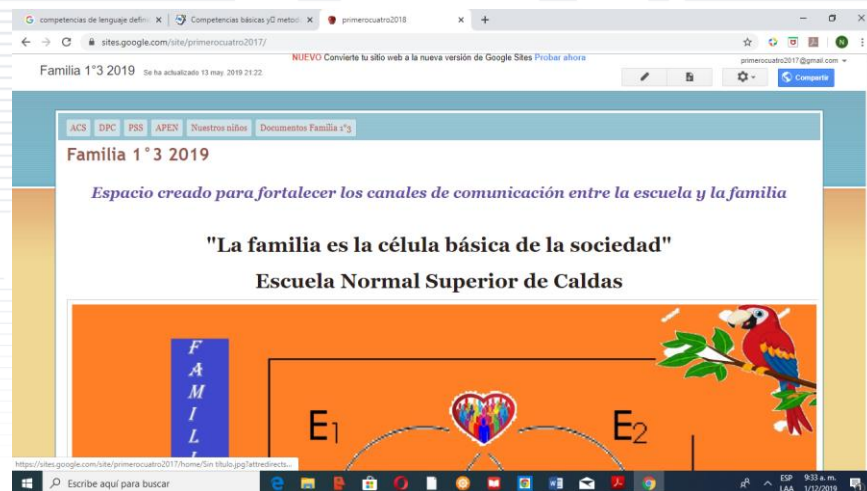
ACS Con mi acción comunico mi ser

DPC Desarrollo mi pensamiento a través de la ciencia

PSS Potenciándome como ser social

APEN Aprendo enseño, enseño y aprendo

En el link de ACS, los padres de familia encuentran diferentes recursos con el fin de contribuir al alcance de las competencias de lenguaje de los niños del grado primero con el acompañamiento desde el hogar.

Una de las actividades propuestas en la página era escuchar un audio cuento “Se me perdió un diente” con las imágenes propias del libro de Patricia Iglesias Torres y la narración realizada por la docente Nancy Lucia Grajales, para luego en un organizador grafico sacar las ideas principales de la narración.



Imagen 20. ACS con mi acción comunico mi ser

Fuente: <https://sites.google.com/site/primerocuatro2017/acs>

En el mismo sentido, otra de las actividades propuestas consistió en realizar la lectura de “Juan es muy desordenado” midiendo el tiempo, para ello los padres debían tomar el tiempo a su hijo con el fin de lograr realizar la lectura en un minuto o menos de un minuto, de tal manera que el niño mejorara en su fluidez lectora, además de grabar un audio para ser enviado por correo electrónico.

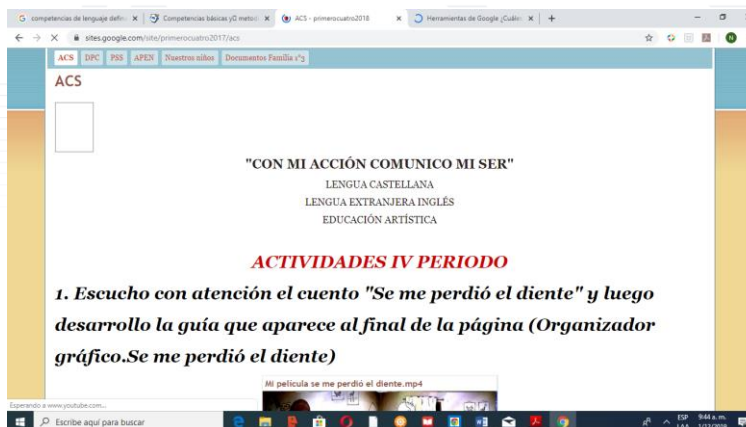

Imagen 21. Actividad propuesta dentro de la página web (velocidad lectora)
Fuente: Ilustración 1 <https://sites.google.com/site/primerocuatro2017/acs>

Una tercera actividad propuesta, consistió en escuchar un audio grabado por la docente para seguir instrucciones, los niños finalmente debían presentar un dibujo según las indicaciones dadas.

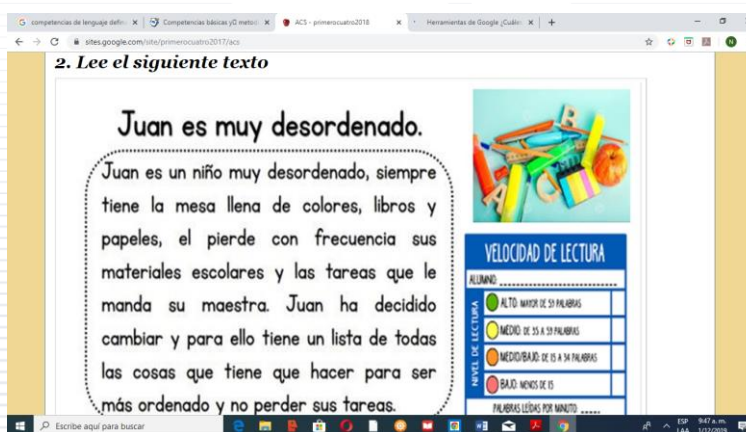

Imagen 22. Actividad propuesta dentro de la página web (seguimiento de instrucciones)

Fuente: <https://sites.google.com/site/primerocuatro2017/acs>

Igualmente, otra actividad fue escuchar el audio cuento “El hormiguero” para luego realizar en familia la línea de tiempo de la narración.

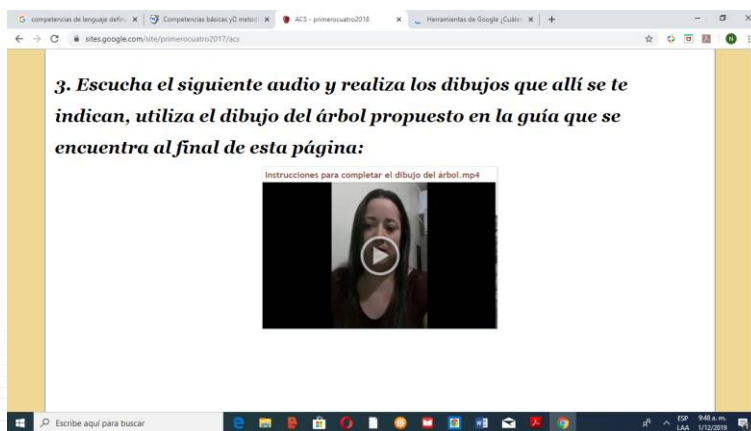

Imagen 23. Actividad propuesta dentro de la página web (comprensión lectora)

Fuente: <https://sites.google.com/site/primerocuatro2017/acs>

En la página “Familia y Escuela: Uniendo esfuerzos por un mejor presente” se pueden encontrar diferentes recursos que los padres pueden utilizar para acompañar el aprendizaje de sus hijos haciendo uso de las TIC como mediadoras, además de tener unos espacios para compartir en familia.

El análisis realizado sobre la entrevista de los sentires de los padres de familia con respecto al uso que se le estaba haciendo a la página web del grupo, además de las estrategias mediadas por las TIC, fue satisfactoria pues a nivel general reconocieron su pertinencia en el acompañamiento de los diferentes procesos de los niños, esta entrevista se llevó a cabo por diferentes medios de comunicación (Mensaje WhatsApp, correo electrónico, audios) de los cuales hay evidencia.

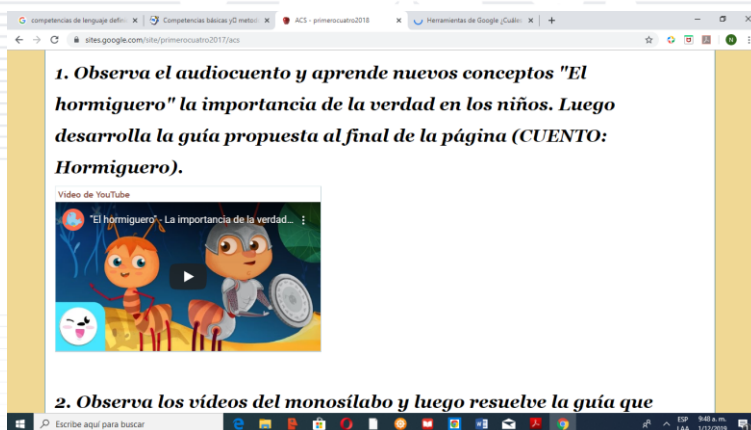
Tabla 18. Análisis sobre el sentir del uso de la página web

Pregunta	Unidad de análisis	Categorías	Síntesis
¿Cómo se han sentido haciendo uso de las TIC por medio de la página web con los niños?	P1 Profe para mí la página web ha sido una excelente herramienta porque de esta manera, primero nosotros como papas aprendemos el cómo se les puede enseñar de una manera didáctica y sobre todo en su mundo ya que para ellos es algo habitual, pero a la vez le enseñamos a hacerlo de manera responsable. Mensaje WhatsApp	Página web Herramienta Aprender Enseñar Didáctica Responsable	Con relación a los sentires de los padres de familia con respecto al uso que se le estaba dando a la página web en casa, para acompañar los diferentes procesos de los niños, especialmente las competencias comunicativas, y entre ellas la lectura y escritura, los padres en sus relatos coinciden en que es una herramienta diferente, didáctica, agradable para los niños, además que genera un espacio de comunicación en la familia, ya que por los compromisos laborales en ocasiones no tienen tiempo para esos espacios importantes. Así mismo pues, los padres reconocen el papel indispensable que tienen como primeros agentes educativos, y adicional a ello identifican la necesidad de hacer un uso adecuado de las tecnologías de manera responsable y enseñarles a los niños que esas herramientas son más que juegos, que pueden aprender mucho por medio de ellas. Usar las TIC para crear, para expresar sus ideas, para construir colectivamente nuevos conocimientos y para construir estrategias novedosas que le permitan reconfigurar su práctica educativa. Es un momento en el que los docentes sienten confianza en sí mismos, están cómodos al cometer errores COMPETENCIAS TIC PARA EL DESARROLLO PROFESIONAL DOCENTE mientras aprenden e inspiran en sus estudiantes el deseo de ir más allá de lo conocido. MEN (p.34)
	P2 La verdad yo con esos trabajos me he interesado en enseñarle cositas del computador, en Word, en Paint para que escriba y aparte esa en su materia favorita. Mensaje WhatsApp	Enseñar	
	P3 De la plataforma le puedo decir que me parece un espacio muy chévere donde podemos compartir con nuestros hijos ver los videos y hacer las actividades juntos, a veces se nos dificulta por lo que le comente q en casa no contamos con internet nosotros adelantamos los fines de semana, pero no deja de ser chévere porque cuando nosotros como papás trabajamos y estudiamos estos momentos se nos vuelven solo para compartirlos con ellos y dejar de lado nuestros quehaceres. Mensaje whatsApp	Plataforma Compartir	
	P4 Gracias por su tiempo y dedicación al elaborar estas páginas de compartir. Esperamos seguir cumpliendo con nuestra tarea de padres ya que la educación de nuestros hijos empieza aquí en casa y no descargar todo en usds los docentes. Dios bendiga su profesión y dedicación. Mensaje WhatsApp	Compartir Educación Profesión Dedicación	
	P5 La verdad yo me he sentido más contenta con los trabajos de la página	Página web Enseñar	



	<p>web porque aparte de lo que usted les enseña a los niños el poder tener acceso a los vídeos que ellos mismos los vean y puedan desarrollar actividades extras relacionada con estos hace que el aprendizaje de ellos sea más creativo además de que yo como mamá puedo estar con ella para verlos y desarrollarlos con ella y me gustan porque son creativos ella puede verlos y escucharlos y de mucho aprendizaje además de ser complementarios para la educación de ellos. A demás que aprende la responsabilidad y el buen uso del internet. Mensaje WhatsApp</p>	<p>Creatividad Aprendizaje Responsabilidad uso Internet</p>	
	<p>P6 El manejo que se le ha dado a la página es la mejor enseñanza ya que en el uso de la tecnología les estamos dando una mejor herramienta y un mejor uso que no se limita solo al juego y a las redes sino también a su aprendizaje. Mensaje WhatsApp</p>	<p>Enseñanza Tecnología Herramienta Aprendizaje</p>	
	<p>P7 La página web ha sido muy útil para afianzar los conocimientos que los niños obtienen en clase, entonces por medio de la página ellos realizan actividades divertidas que les permiten poner en práctica lo aprendido en la escuela Mensaje WhatsApp</p>	<p>Página web Conocimientos Escuela</p>	
	<p>P8 es importante como familia es aprender a hacer un mejor uso de la tecnología ya que es muy útil pero sí es bien utilizada. Mensaje WhatsApp</p>	<p>Familia Tecnología Uso</p>	
	<p>P9 la verdad hay momentos muy lindos porque nos muestran procesos, me gusta mucho que los padres participen de estas actividades ya que esto nos ayuda a tener mucho más tiempo con nuestros hijos, para reflexionar mucho más con ellos que todo es un proceso no siempre uno nace aprendido si no que uno tiene que esforzarse para ser mejor cada día y ellos pueden dar mejor. Mensaje WhatsApp</p>	<p>Procesos Padres Participar</p>	
	<p>P10 la idea de usar los medios de comunicación para enseñarnos como familia a utilizarlos, nos ha parecido muy interesante, ya que hemos aprendido a compartir espacios en familia, hemos compartido muchísimo y hemos aprendido, que rico que existan estas herramientas, muchas gracias. Mensaje WhatsApp</p>	<p>Comunicación Familia Compartir Herramientas</p>	
	<p>P11 Nosotros como padres de familia, nos hemos sentido muy a gusto haciendo las actividades de la página web ya que es una buena herramienta para fortalecer los conocimientos aprendidos en el colegio los niños,</p>	<p>Familia Página web Herramienta Conocimientos Integración</p>	





	además es una buena forma de integración entre padre e hijo a la hora de realizar las actividades. Mensaje WhatsApp	
	P12 las tecnologías son una herramienta que nos permiten mostrar a los niños formas divertidas para aprender, abriendo más oportunidades al conocimiento ayudando así a los padres y niños a en una interacción más amena y factible del mundo escolar. Mensaje WhatsApp	Herramientas Aprender Diversión Conocimientos Escuela
	P13 es una herramienta de entender la familia sino como un apoyo fundamental para que los niños puedan seguir recibiendo toda la información que es necesaria. Mensaje WhatsApp	Herramienta Familia Información
	P14 las tecnologías de la información son muy útil por q ayudan a nuestros hijos a fortalecer sus conocimientos si aprendizaje y a nosotros como padres ayudarles y a percatarnos de lo q le falta por aprender a nuestros hijos y así trabajar con ellos las dificultades q tiene en el estudio. Me parece una herramienta muy buena de estudio. Mensaje WhatsApp	Tecnologías Conocimientos Aprendizajes
	P15 para nosotros si aporta, porque es una herramienta de aprendizaje continuo, mejorando los conocimientos tecnológicos tanto para el estudiante como para su núcleo familiar, motivando así al querer afianzar conocimientos y destrezas educativos e informativos. Audio	Herramienta Aprendizaje Conocimientos Familia Educación Información
	P16 Las tecnologías de la información aportan bastante al aprendizaje de nuestros niños de una manera más lúdica y menos monótona, con la cual los niños aprenden y afianzan conocimientos al mismo tiempo que se divierten. Mensaje WhatsApp	Tecnologías Aprendizaje Conocimientos Diversión
	P17 Me parece súper importante lo que se vio ya que le enseñamos a los niños a que no solamente el computador, o el celular es para divertirse y o para pasar tiempo de ocio, sino que también lo podemos utilizar para instruirnos y para tener conocimientos más avanzados y que obviamente nosotros como padres debemos de apoyar a nuestros hijos en sus tarea y de pronto pues ir un poquito más allá y no solamente quedarnos con lo que les enseñan en el colegio directamente. Audio	Enseñar Computador Celular Diversión Instruir Conocimientos Colegio
	P18 La utilización de tecnologías como parte del aprendizaje de nuestros niños, no solo aporta a este mismo aprendizaje sino también a la comunicación familiar y el aprendizaje en familia de estos medios de comunicación, finalmente todo lo que	Tecnologías Aprendizaje Comunicación Familia





	aprendemos en familia con la tecnología termina uniendo a nuestras familias. Mensaje WhatsApp		
	P19 me parece que es supremamente importante y pienso que aportan demasiado adicional a eso los padres tienen la oportunidad de interactuar con sus hijos de dedicar unas dos horas al día de su tiempo a estar en acompañamiento para el aprendizaje de ellos, entonces aparte de que los niños aprenden estamos en el mundo de las tecnologías a parte de que los niños van a preniendo desde muy chicos les permite a los padres interactuar con ellos. Audio	Interacción Acompañamiento Aprendizaje Tecnología	
	P20 he tenido la oportunidad de trabajar muy de la mano con mi hija, teniendo en cuenta que nos han enviado unas tareas por la página web y eso hace necesario que trabajemos juntas de manera que me parece algo muy importante ya que puedo compartir con mi hija teniendo en cuenta que soy una persona que trabaja no tengo mucho tiempo para compartir con ella es uno de los momentos que me puedo sentar con ella, compartir y aprender, aprender, recordar y estudiar juntas, ha sido muy importante para mí, este tema, felicitaciones a la profesora Nancy	Página web Compartir Aprender	
	P21 en cuanto al uso de la página yo la he cacharriado un par de veces, me parece que el acceso es fácil, es muy comprensible pues lo de las actividades y lo de los videos me parece chévere la manera me parece didáctico, me parece que es una bonita manera de que ellos aprendan más fácil, más fácil para ellos y que no se haga tan tedioso y complicado el aprendizaje. Audio	Didáctica aprendizaje	
	P22Buenos días, la presente es con el fin de expresar un pensamiento como padre de familia a cerca de las herramientas que utiliza la institución. Pienso que la institución está utilizando herramientas muy positivas para fortalecer tanto el conocimiento de los niños como la forma de los padres de familia orientarlos con el internet, los aleja bastante de sus redes sociales "los que las tienen " y aprenden de una forma muy didáctica como usar el internet , nos enseña como padres de familia a orientarlos, ayuda a que los niños se alejen de juegos, videos que suben a internet los cuales no son productivos para sus vidas, mil gracias por la oportunidad de expresar un pensamiento como padre de familia. Mensaje correo electrónico	Herramientas Conocimiento Didáctica familia	





	<p>P23 Yo Ana Sofía me siento muy feliz con las clases porque nos ayuda Avanzar mucho tanto personal como académico yo estoy muy contenta x que aprendido mucho y así seré muy importante cuando crezca y así poder enseñar lo q he aprendido a otras personas. Gracias profe x todo lo q ha hecho Mensaje correo electrónico</p>	<p>Académico Enseñar Aprendizaje</p>	
	<p>P 24 La importancia que ha tenido la implementación del uso de las TIC en este año en nuestro hogar para con Salome especialmente, ha hecho que el proceso de aprendizaje y repaso con ella tenga más aceptación ha sido un proceso más amigable porque es inevitable en hecho que sea más atractivo que pueda realizar actividades para el colegio las cuales podamos o debamos incluir la tecnología, el hecho de permitir el acceso a un computador o al celular para concluir alguna actividad propuesta para los niños. Este es un punto de partida importante para la era en la que estamos y en la que nuestros niños estas incluidos; Las TIC son una herramienta importantísima para todo lo que se les presente en la vida académica y laboral Mensaje correo electrónico</p>	<p>Hogar Aprendizaje Tecnología Atractivo herramienta</p>	
	<p>P25 por este medio y en compañía de los padres nuestros hijos adquieren nuevos conocimientos tanto como para ellos como para nosotros, además que no aprenden de la misma manera si no de una forma más dinámica más creativa y lo mejor que va de lado de nosotros para apoyarlos y ver q es lo q están aprendiendo.</p>	<p>Conocimientos Acompañamiento</p>	

Fuente: Elaboración propia



6.4. Observación participante.

El resultado de la observación realizada durante todo el proyecto fue realmente muy interesante, ya que los niños manifestaron gusto por las actividades realizadas en casa con la página web, además los padres de familia demostraron muy buena disposición para realizar los acompañamientos respectivos desde el hogar. Algunos relatos que los padres compartieron de manera oral o vía wasap se presentan a continuación.

Con relación a las TIC y sus usos:

Nos hemos sentido muy a gusto haciendo las actividades de la página web ya que es una buena herramienta para fortalecer los conocimientos aprendidos en el colegio, además es una buena forma de integración entre padre e hijo a la hora de realizar las actividades. PF1 (2019).

Esta voz da cuenta del uso que se le ha dado a las TIC dentro de la familia para el fortalecimiento de los procesos de los niños, además está reconociendo que facilitan la integración familiar.

En el mismo sentido, otro de los relatos que habla sobre el uso de las TIC, pone de manifiesto que las tecnologías se pueden utilizar de manera distinta a la que normalmente se le ha dado, como es al juego y la diversión “*a la tecnología le estamos dando un mejor uso, que no se limita solo al juego y a las redes sino también a su aprendizaje*”. PF2 (2019).

Es así entonces que los relatos anteriores dan cuenta la nueva mirada que tienen los padres de familia respecto a las TIC, pues están siendo utilizadas desde

la familia para acompañar los procesos de aprendizajes de sus hijos desde la casa, viéndose coherencia con lo que los autores Vanegas (2012) al ellos expresar que el uso de las tecnologías dentro del ámbito de la escuela deben propender por el desarrollo del saber, facilitar procesos de aprendizajes y generar nuevos conocimientos más que entrar a la moda o hacer uso de ellas por simples requisitos de la actualidad, llevando entonces esta importante reflexión al ámbito familiar cobra mucha importancia puesto que las TIC se están utilizando de forma pedagógica al interior de los hogares con una intencionalidad en el aprendizaje.

Con relación a las TIC y sus riesgos:

Ahora bien, los padres en sus relatos también manifiestan los peligros que se pueden enfrentar los niños al hacer uso de las tecnologías de la información y comunicación, los siguientes relatos coinciden en que los niños necesitan de un acompañamiento familiar, para hacer uso correcto de estas, pues se pueden enfrentar a diferentes circunstancias que no son favorables para su formación, como lo son las páginas inapropiadas para los niños o la dependencia de ellos al no limitar el tiempo de su uso, entre muchos otros riesgos que se han generado en las prácticas sociales, para ello entonces es importante que desde la escuela se eduque sobre estas prácticas y usos:

“Es importante hacer uso apropiado de las TIC en el proceso de formación de nuestros hijos, reconocer que es el momento para acercarlos a ella con un uso correcto, educativo, reflexivo de aprendizaje y de compartir y acompañamiento en familia” PF3 (2019). Este padre de familia reconoce que las TIC se encuentran en las diferentes prácticas sociales, pero que debe haber un acompañamiento desde el hogar para su correcto uso.

Otra voz significativa dentro de lo observado con el diario de campo fue el siguiente relato *“Las tecnologías son importantes para nuestro diario vivir, pero debemos tener acompañamiento permanente con los hijos frente a todo el acceso a internet y sus diferentes páginas” PF4 (2019)*. Aquí se puede leer cómo este padre de familia se preocupa por el contenido que su hijo puede tener acceso de las diferentes páginas, para ello reconoce que debe existir un acompañamiento y además debe ser constante.

Un padre de familia reconoce en su relato que *“Es necesario, además, darles a nuestros hijos las orientaciones necesarias para no caer en el uso excesivo de estas que lo lleve a una adicción” PF5 (2019)*. Problema que en la actualidad se está viviendo pues los niños están pasando más tiempo frente a pantallas que al compartir con sus padres y familia. Por tanto, es muy trascendental que se orienten las TIC bajo un uso controlado y guiado por parte no solo de los docentes sino de la familia.

Con relación a las TIC y acompañamiento familiar:

La página web se generó como estrategia para contribuir al alcance de las competencias de lenguaje en los niños del grado primero, durante la ejecución se pudo observar que se mejoró la fluidez en la lectura y escritura en los niños del grado primero, además los padres reconocieron que las TIC realmente contribuyeron para fortalecer los diferentes procesos que desde la escuela se generan con el aporte desde el hogar:

PD1 “Para mí la página web ha sido una excelente herramienta porque de esta manera, primero nosotros como papás aprendemos el cómo se les puede enseñar de una manera didáctica y sobre todo en su mundo ya que para ellos es



algo habitual” Este padre de familia manifiesta en su relato que la página fue llamativa, de interés y actual para acompañar a su hijo desde casa.

PD2 “De la página le puedo decir que me parece un espacio muy chévere donde podemos compartir con nuestros hijos ver los vídeos y hacer las actividades juntos, a veces se nos dificulta por lo que le comenté que en casa no contamos con internet, nosotros adelantamos los fines de semana, pero no deja de ser chévere, pues estos momentos se nos vuelven solo para compartir con ellos y dejamos de lado nuestros quehaceres” Es interesante el aporte que brinda este padre de familia, pues manifiesta que no cuenta con acceso al internet desde el hogar pero que esto no fue impedimento para realizar cada una de las actividades, buscó otros alternativas, pero además algo muy valioso que expresa es que deja sus responsabilidades habituales para pasar más tiempo con su hijo.

PD3 “La página web ha sido muy útil para afianzar los conocimientos que los niños obtienen en clase, entonces por medio de la página ellos realizan actividades divertidas que les permite poner en práctica lo aprendido en la escuela”

Los anteriores relatos muestran gran satisfacción por el uso de la página web, por las actividades allí propuestas como estrategias para acompañar los procesos de los niños desde el hogar, además de argumentar sobre el impacto en el aprendizaje de sus hijos de manera diferente, divertida y activa.



6.5. Escuela de padres



Imagen 24. Escuela de padres
Fuente: Elaboración propia

Se llevaron a cabo dos escuelas de padres, la primera de ellas en el mes de febrero con el fin de detectar la necesidad de los padres de familia sobre el conocimiento del uso pedagógico de las TIC en el hogar, ya que es una realidad que estas están inmersas en nuestra sociedad, pero que no se le ha dado el sentido pedagógico al interior de la familia como mediador en el proceso de enseñanza aprendizaje de los niños, además de detectar la viabilidad del proyecto en relación al acceso y uso que tenían los padres de familia sobre las TIC.

Al realizar la entrevista con los padres de familia en el salón de clase durante la escuela de padres, estas fueron las respuestas con su correspondiente análisis.

Tabla 19. Análisis del concepto de los padres de familia con respecto a las TIC

Pregunta	Unidad de análisis	Categorías	Síntesis
¿Qué son las TIC?	P1 son programas en el computador y sistemas	Programas Computador Sistemas	Los padres de familia al responder a la pregunta realizada por el entrevistador fueron muy poco profundos en la respuesta, ya que en un alto porcentaje coincidieron en responder lo que significaban las letras TIC, más no generaron un concepto bien definido de ella.
	P2 tecnología de la información y comunicación	Tecnología	
	P3 tecnología informática	Tecnología Informática	
	P4 son las herramientas tecnológicas	Herramientas Tecnológicas	En términos generales, todos coincidieron en las categorías tecnología, informática y computadores
	P5 información tecnológica	Información Tecnológica	En las respuestas se evidencia poco o nulo conocimiento sobre las TIC
	P6 Tecnología de la información y comunicación	Tecnología Información Comunicación	
	P7 Tecnología de la información y comunicación	Tecnología Información Comunicación	
	P8 Manejo de tecnología informática	Tecnología Informática	Las tecnologías de información y comunicación, son definidas como “aquellos medios tecnológicos, informáticos y tele comunicacionales orientados a favorecer todos los procesos de información y comunicación Caheiro Por lo tanto, incluyen todas las tecnologías avanzadas para el tratamiento y comunicación de la información, encontramos las siguientes asociaciones clasificadas desde su sentido pedagógico, organizado a partir de Sobrado (2004). (como se citó en Gatica, F., Berenice, G. y Guadalupe, L, 2015) (p.93)
	P9 Tecnologías informáticas	Tecnología Informática	
	P10 Técnicas informativas de comunicación	Técnicas Informativas Comunicación	
	P 11 Tecnología – informática – comunicación	Tecnología Informática Comunicación	Para Cabero (1998) (como se citó Vásquez, L., Hidalgo, R., y Vásquez, J.) Tecnologías para el almacenamiento, recuperación, proceso y comunicación de la información. Existen múltiples instrumentos electrónicos que se encuadran dentro del concepto de TIC, la televisión, el teléfono, el video, el ordenador. Pero sin lugar a duda, los medios más representativos de la sociedad actual son los ordenadores que nos permiten utilizar diferentes aplicaciones informáticas (presentaciones, aplicaciones multimedia, programas ofimáticos, ...) y más específicamente las redes de comunicación, en concreto Internet.
	P 12 son las herramientas tecnológicas	Herramientas Tecnológicas	
	P 13 Tecnología en información y comunicación	Tecnologías Información Comunicación	
	P 14 son las tecnologías de la información y la comunicación	Tecnologías Información Comunicación	
	P 15 No responde	XXXXX	
	P 16 Tecnologías de la información y la comunicación	Tecnologías Información Comunicación	
	P 17 son nuevas tecnologías informáticas que nos proporcionan herramientas de aprendizaje y conocimiento	Tecnologías Informática Herramientas Aprendizaje Conocimiento	
	P 18 Tecnología de la información y comunicación	Tecnología Información Comunicación	



P 19 Herramientas de aprendizaje	Herramientas Aprendizaje
P 20 Tecnología de la información y las comunicaciones	Tecnologías Información Comunicación
P 21 No tengo conocimiento	XXXXX
P 22 Manejo de la tecnología, comunicación, información	Tecnología Comunicación Información
P 23 Tecnologías de información y comunicación	Tecnologías Información Comunicación
P 24 No responde	XXXXX
P 25 Tecnología de la información y comunicación	Tecnologías Información Comunicación
P 26 Tecnologías informáticas	Tecnologías Informática
P 27 Las tecnologías de la informática y la comunicación	Tecnologías Informática Comunicación
P 28 Técnicas de la información y la comunicación	Técnicas Información Comunicación
P 29 Tecnología informática como apoyo a la educación	Tecnología Informática Educación
P 30 Tecnología e informática	Tecnologías Informática
P 31 Sistemas de información para el avance del proceso de desarrollo	Sistemas Información Proceso Desarrollo
P 32 es un método eficaz para la interacción del aprendizaje entre padre e hijo	Método, Interacción Aprendizaje, Padre, hijo
P 33 No responde	XXXX
P 34 Uso de la información para las ayudas en el sistema educativo de los niños	Uso – Información- Sistemas Educativo - Niños
P 35 Tecnología de la información y comunicación	Tecnologías Información Comunicación
P 36 Tecnología información y comunicación forma de interacción que nos actualizan y nos conectan con las diferentes formas de vida en la sociedad	Tecnología - Información Comunicación Interacción Actualizar Conectar Vida Sociedad

¿Qué son las TIC?

Fuente: Elaboración propia



Tabla 20. Análisis sobre la respuesta que tienen los padres y/o acudientes sobre las estrategias de comunicación entre la familia y la escuela

Pregunta	Unidad de análisis	Categorías	Síntesis
¿Considera importante que la escuela y la familia establezcan estrategias de comunicación para el acompañamiento los niños? ¿Por qué?	P1 Bueno aquí va mi respuesta profe, por supuesto que sí, porque si no esto e no aseguraría que pudiéramos e acompañar de manera conjunta, de manera sistémica el proceso de aprendizaje de los niños porque entonces trabajaríamos como islas y si trabajamos como islas es como similar cuando uno utiliza una regadera que tira para todos los lados mientras que si nosotros establecemos estas estrategias de comunicación garantizamos que estemos enfocados en el proceso de formación de nuestros adicional que también se nos vuelve un proceso formativo para las familias y las escuelas porque en el proceso de enseñanza de educación en esa comunicación y nos damos cuenta que también a nosotros nos hace falta desarrollar ciertas habilidades entonces es como un desarrollo conjunto y eso se logra a través de las estrategias de comunicación Audio	Acompañar Proceso Aprendizaje Comunicación Familias Escuela Enseñanza Educación Habilidades	Al analizar las categorías que surgen de los relatos de los padres de familia, se puede ver que en la mayoría de ellos aparece siempre el acompañamiento, las familias, la educación y son muy consientes en la necesidad de que la familia y la escuela trabajen juntos por el mismo objetivo, el cual es el educar a los seres que serán útiles a una sociedad.
	P2 yo pienso que todo lo que es importante para los seres humanos necesita comunicación es vital que todos los procesos y más para los niños que necesitan de una formación de calidad es importante la comunicación para que todos vayamos hacia un mismo lado el "bienestar de Nuestros niños" Mensaje WhatsApp	Comunicación Procesos Formación Comunicación	Con todo lo anterior entonces, podemos contrastar esta información recolectada a través de mensajes de whastsApp y audio con los referentes teóricos que iluminan esta investigación en el apartado relación familia y escuela: Beneficios del modelo de alianzas según Epstein (1992):
	P3 la familia y la escuela juegan un papel importante pues del acompañamiento que estos brinden depende que estos niños se desenvuelvan mejor en el futuro. Mensaje WhatsApp	Familia Escuela acompañamiento	El modelo de alianzas entre las escuelas, las familias y la comunidad pone al estudiante en el centro. El hecho irrefutable es que los estudiantes son los principales protagonistas de su propia educación, formación y logros en la escuela. La escuela, la familia y las asociaciones comunitarias por sí mismas no "producen" estudiantes exitosos, pero las actividades asociativas pueden ser diseñadas para involucrar, guiar, energizar y motivar a los estudiantes a fin de que materialicen sus propios logros. El supuesto es que, si los niños se sienten queridos y cuidados, y si se los estimula a esforzarse
	P4. Es importante que la familia y la escuela establezcan estrategias de acompañamiento porque la educación es un proceso social y una responsabilidad compartida entre estado, familia y sociedad. Por lo anterior, si queremos una sociedad educada es necesario establecer vínculos más directos entre los dos núcleos fundamentales que se encargan de la formación en la sociedad, la escuela y la familia. En la familia se forman los valores y en la escuela se fortalecen integrándolos a los saberes. Mensaje WhatsApp	Familia Escuela Acompañamiento Educación Sociedad Núcleos Formación Valores Saberes	
	P5 el acompañamiento escolar debe hacer parte de la misión formadora de nosotros como padres, resulta fundamental que exista un permanente contacto entre padres y maestros para analizar no solo el rendimiento escolar sino también Como aprenden los niños para ofrecer apoyos idóneos desde el hogar. La educación debe ser un proceso compartido	Acompañamiento Formación Escolar Padres Maestros Rendimiento escolar Proceso Sociedad	



<p>entre la escuela, la familia y la sociedad. Un padre de familia que demuestre interés en los procesos escolares de su hijo no solo apoyará de manera inmediata, sino que le está dando ejemplo de responsabilidad, valor que acompañará al educando durante su vida presente. Mensaje WhatsApp</p>	<p>responsabilidad</p>	<p>como estudiantes, es más probable que entreguen lo mejor de sí para aprender a leer, escribir, calcular, que aprendan otras destrezas y talentos y que permanezcan en la escuela. (p. 17)</p>
<p>P6 en cuanto al cuestionamiento de que si es importante que la familia y la escuela establezcan estrategias de acompañamiento en el aprendizaje de los niños considero que sí, ya que la participación de los padres en la escuela conlleva a resultados positivos en los estudiantes, ellos pueden mejorar sus evaluaciones, mejora la asistencia y también el comportamiento, las familias que acompañan a sus hijos en las actividades académicas tienen niños con excelentes aptitudes ante el aprendizaje y una buena autoestima gracias al logro y también al aprendizaje de los errores, es importante también destacar aquí el trabajo colaborativo es decir que allá una muy buena conexión entre padres, escuelas y niños esta comunicación debe ser constante y fluida para el bien de ellos y para un adecuado desarrollo académico. Audio</p>	<p>Familia Escuela Acompañamiento Aprendizaje Estudiantes Comportamiento Académico Aprendizaje Autoestima Colaborativo Comunicación</p>	
<p>P7 buenas noches profesora me parece muy importante la comunicación entre ambas partes para que estén al tanto de las actividades como del aprendizaje de los niños y así poderse apoyar entre ambos para mejorar las falencias que se puedan presentar, es un trabajo que debe ir de la mano para poder salir adelante. Mensaje WhatsApp</p>	<p>Comunicación Aprendizaje</p>	
<p>P8 la familia es la primera educadora... es ella la que debe iniciar este proceso...la educación es responsabilidad... de una sociedad conformada por familias que en su mayoría son disfuncionales ... pero al fin y al cabo son el sitio donde ella... de desarrollan... los niños y las niñas del presente... responden a estímulos que influyen en su personalidad...siendo la familia la llamada a estar ahí presente... en su proceso de aprendizaje. Que se haga bien o mal es el resultado...de un mal entendido... o por el contrario bien entendido...deber</p>	<p>Familia Responsabilidad Sociedad Aprendizaje</p>	
<p>P9 Totalmente de acuerdo, ya que establecer estrategias y canales efectivos de comunicación, permite un adecuado intercambio de conocimientos, experiencias y valores en la familia, de igual forma una adecuada estrategia permite resolver inquietudes y conflictos que se puedan presentar. Una adecuada estrategia como</p>	<p>Comunicación Conocimientos Experiencias Valores Familia</p>	





la modulación en el tono de voz hará que los niños se sientan escuchados y les permitirá expresarse más libremente.

Mensaje WhatsApp

P10 buenas tarde profe yo creo q los padres deben sensibilizarse con los cambios educativos de los hijos e identificar claramente los momentos de desarrollo en que se encuentran para apoyarlos adecuadamente. Mensaje WhatsApp

Educación
Sensibilidad

P11 Nancy buenas noches. Es importante que la institución establezca relación con la familia primero para que el estudiante sienta que es importante, para sus maestros y directivos y no un número más en la institución. Segundo el confinamiento genera en los niños preguntas, ansiedad, estrés y problemas de salud si este no es manejado con atención y mucho acompañamiento. Es aquí donde el maestro Mensaje WhatsApp

Familia
Maestros
Estudiantes
Directivos

P12 Profesora Nancy, claro que son importantes las herramientas de comunicación ya que ustedes como maestros nos pueden mostrar el proceso adecuado y es una guía para enseñarles a nuestros hijos ya que nosotros no sabemos el proceso que llevan en la institución educativa. Mensaje WhatsApp

Herramientas
Comunicación
Proceso

P13 porque es una forma apoyo y comunicación entre padres, hijos y profesores, para la realización de las actividades en clase y reforzar las falencias de los estudiantes. Mensaje WhatsApp

Comunicación
Padres
Hijos
profesores

P14 profesora buenas noches, no solo considero importante la comunicación entre la escuela y la familia para el aprendizaje de nuestros hijos, sino también necesaria porque ambas partes formamos un vínculo esencial en la formación, no solo se trata de enseñar sino de algo mucho más esencial como educar, lo que implica tener normas, valores y vivencias, llevando una buena comunicación nos podremos complementar y así llevar a nuestros hijos a cumplir cada uno de sus sueños y a que tengan un desarrollo completo. Audio

Comunicación
Escuela
Familia
Aprendizaje
Formación
Normas
Valores

P15 si porque tenemos que trabajar en conjunto tanto la escuela como los padres para que nuestros hijos continúen el aprendizaje a través de los medios virtuales, las redes sociales y todos los medios de comunicación, ya que pues estos medios son muy importantes para acortar distancias. Audio

Escuela
Padres
Aprendizaje
Medios virtuales
Redes sociales
Comunicación

P16 profesora Nancy claro que considero importante porque en este medio puedo apoyarme en las herramientas educativas y así entregarle un mejor aprendizaje a mi hijo.

Herramientas
Aprendizaje

Mensaje WhatsApp





P17 muy importante. Porque es la mejor estrategia para que la educación de nuestros chiquis sea completa. No solo a educación si no a nivel integral Mensaje WhatsApp	Estrategia Educción
P18 si lo considero importante y ésta radica en el fortalecimiento de los procesos académicos. Se deben generar estrategias que contengan didácticas flexibles para que, desde casa con apoyo, orientación y acompañamiento de familiares, recursos digitales y el docente los estudiantes asimilen los conocimientos. Mensaje WhatsApp	Procesos Académico Estrategias Didácticas Acompañamiento Familias Recursos digitales

Fuente: Elaboración propia

En la segunda escuela de padres se realizó un taller sobre el uso pedagógico que se le pueden dar la TIC al interior de la familia, de aprendizaje, de compartir conocimientos y de socialización se llevó a cabo un taller para orientar a los acudientes sobre el uso pedagógico que se le pueden dar a las TIC al interior del hogar.

Tabla 21. Análisis sobre las apreciaciones de los padres y/o acudientes después de haber utilizado las TIC durante el desarrollo de la investigación

Pregunta	Unidad de análisis	Categorías	Síntesis
¿Qué apreciación tiene ahora de las TIC dentro del desarrollo de la investigación?	P1 que las tecnologías son muy importantes para nuestro diario vivir. Debemos tener acompañamiento permanente con nuestros hijos frente a todo el acceso a internet y sus diferentes páginas.	Tecnologías Acompañamiento Internet	Al analizar las nuevas percepciones por parte de los padres de familia y acudientes con respecto a las TIC, en las respuestas dadas en la entrevista se puede evidenciar fácilmente como tienen un concepto más amplio sobre ellas, dando mejores significaciones, las reconocen en función de su uso pedagógico dentro de la escuela pero también dentro del hogar, en la mayoría de las respuestas también como categoría surge una muy importante que es el acompañamiento, queriendo con esto decir que están conscientes que es necesario de un acompañamiento del aprendizaje desde la familia.
	P2 La importancia de hacer un uso apropiado de las TIC en el proceso de formación de nuestros hijos. Reconocer que es el momento apropiado para acercarlos a ellas con un uso correcto, educativo, reflexivo de aprendizaje y de compartir y acompañamiento en familia.	Formación Educación Aprendizaje Acompañamiento	
	P3 La importancia del uso de las TIC tanto en la escuela como en la casa, pero siempre con el acompañamiento de la familia, los niños nunca deben estar solos.	Escuela Acompañamiento Familia	
	P4 A conocer herramientas que encuentro dentro mi computadora que no utilizaba como paint	Herramientas Computador	





P5 que las TIC son muy importantes ya que nos enseñan a nosotros y a nuestros hijos al uso de la información y recursos diversos soportes tecnológicos.	Enseñanza Información Recursos Soportes Tecnológicos	su información y su sistema de información, es decir, su representacionalidad, en cambio las representaciones internas deben de estipular esta última. En este proceso, la inclusión de las TIC es natural y hace posible. <i>Guzmán</i> (p. 88 - 89)
P6 algo nuevo sobre el uso de la tecnología ingresar a paginas nuevas al cual me sirven para la educación de mi hija, para que ella también sepa usarla.	Paginas Educación	
P7 que las TIC son una gran herramienta para nuestro vivir diario, pero también son de cuidado y mucho aprendizaje, espero sea de gran conocimiento hacia mejor vivir. Que el uso de las TIC nos abra a más conocimiento y responsabilidad.	Herramienta Aprendizaje Conocimiento Responsabilidad	
P8 debo acompañar a mi hijo cuando este en el uso del computador, también aprendí lo bueno de Paint para la creatividad de los niños.	Acompañamiento Computador Creatividad	
P9 que existen muchas formas de enseñarles a los niños por medio de la tecnología. Gracias por la nueva forma de enseñar	Enseñanza Tecnología	
P10 como usar una herramienta tan buena para el aprendizaje de los niños, aprendí que se puede enseñar de una forma muy didáctica.	Herramienta Aprendizaje Didáctica	
P11 la importancia de las TIC en la educación, el progreso de la educación en el mundo actual. La integración de todas las personas que rodean los niños a través de las TIC	Educación progreso Integración	
P12 a enseñarle a mi nieta, a compartir con ella y aprender mucho sobre su educación	Enseñanza Compartir Aprendizaje Educación	
P13debemos estar abiertos a la tecnología y a los nuevos programas y las herramientas que nos da la tecnología.	Tecnología Programas Herramientas	
P14 El uso de las TIC son más una forma de enseñar a nuestros hijos no de forma convencional	enseñanza	
P15 La importancia de la tecnología para el aprendizaje de los niños en tanto se haga un buen acompañamiento de los padres para que ellos utilicen las TIC en favor del aprendizaje.	Aprendizaje Acompañamiento	





P16 Que mediante las TIC podemos apoyar a nuestros hijos desde casa, es de suma importancia acompañar a nuestros hijos con el uso de las TIC para que se convierta en una herramienta de aprendizaje.	Acompañamiento Herramienta Aprendizaje
P17 que las tic son muy importantes ya que nos enseñan a nosotros y a nuestros hijos sobre las herramientas que se utilizan para procesar, administrar información como son los computadores, celulares	Enseñar Herramientas Administrar Información Computadores Celulares
P18 muchas cosas muy importantes en cuanto al estudio de los niños y ahí los niños aprenden mucho.	Estudio Aprender
P19 las tic son la herramienta que usamos hoy para todo, para el trabajo, enviar informes, pedir citas médicas etc	Herramienta Trabajo
P20 que las TIC ayudan en el aprendizaje de mi hijo	Aprendizaje
P21 que por medio de las TIC puedo acompañar en el aprendizaje de mi hija, y podemos estar compartiendo momentos en la casa	Aprendizaje Acompañar Compartir
P22 las Tic son herramientas tecnológicas que están presentes en nuestra vida pero se debe tener cuidado con el uso adecuado de ellas.	Herramientas cuidado
P23 que las tecnologías nos permiten enriquecer nuestro aprendizaje y acompañar a nuestros hijos.	Aprendizaje Acompañar

Fuente: Elaboración propia

6.6. Grupo focal.

Objetivo específico 4: Relacionar las percepciones de los padres y/o acudientes con respecto al uso de las TIC como mediación pedagógica en la relación familia y escuela a partir del desarrollo de las competencias comunicativas.

Finalmente, en el mes de diciembre se realizó una reunión con los padres de familia del grupo focal, con el fin de valorar las diferentes estrategias mediadas por



las TIC que se implementaron con los niños del grado primero con el fin de fortalecer las competencias de lectura y escritura en este nivel.

La reunión se llevó a cabo en tres momentos:

El primer momento fue de socialización sobre el significado de un grupo focal desde la explicación del moderador, teniendo en cuenta como lo expresa Korman (2004) es una reunión de un grupo de individuos seleccionados por los investigadores para discutir y elaborar, desde la experiencia personal, una temática o hecho social que es objeto de investigación.

El segundo momento consistió en dar las recomendaciones generales para llevar a cabo la estrategia, la forma de participar y de intervenir, con el fin de generar confianza y seguridad a los padres de familia, teniendo igualmente claro que todo quedaría grabado, con fines académicos.

El tercer momento fue el desarrollo con tres preguntas claves:

Pregunta de apertura: ¿Qué opina del manejo que se le dio a las TIC en el proceso de aprendizaje de los niños?

Pregunta específica: ¿Las estrategias de acompañamiento mediadas por las TIC contribuyeron para el desarrollo de las competencias de lenguaje en los niños?

Pregunta de cierre: ¿Qué reflexión le queda después de haber utilizado las TIC como mediación para el acompañamiento de los procesos de su hijo?

A la pregunta de apertura ¿Qué opina del manejo que se le dio a las TIC en el proceso de aprendizaje de los niños? los padres de familia manifestaron las siguientes respuestas:

PF1 “Fue una metodología muy apropiada para la época en la que estamos, nuestros niños están inmersos ya en el internet, los celulares de alta gama, ellos son inquietos por estar a toda hora conociendo las cosas que salen en los medios de comunicación, especialmente en las table, celulares y computadores, entonces para mí fue positivo, fue una forma de estar ellos en lo que les gusta, pero aprendiendo y reforzando el conocimiento que venían adquiriendo en el salón, como en la parte pedagógica”

PF2 “a mí me parece muy interesante porque nos unió mucho como familia, el hecho de que el niño quiera ver más allá de lo que tenía por tecnología, el hecho de entrar a internet, buscar la página, abrir cada una de sus ventanas y empezar a trabajar el proyecto nos pareció muy interesante y que más que se podía reforzar sobre lo aprendido en el salón de clase”

PF3 “para mí fue muy importante porque pude interactuar mucho con mi hija y para ella fue muy divertido aprender, en cuanto a los videos, a las actividades para ella fue más divertido el adquirir ese conocimiento”

PF4 “pienso que fue muy buena la herramienta, porque nosotros como papas a veces no sabemos utilizar bien las cosas, existe el internet, los celulares, los computadores, pero a veces por ocuparlos a ellos de pronto los ponemos es a jugar, pero no en el sentido de simplemente un juego, sino que valla más a nivel educativo, yo lo uso mucho con mi hija con juegos interactivos a nivel educativo”



PF5 “eso fue lo que tú nos enseñaste a nosotros como papas, utilizar esas herramientas para reforzar la parte educativa, más no simplemente verlo como un juego”

PF6 “pienso que es muy positivo, porque la investigación permanentemente estuvo provocando acercando a los niños de acuerdo a su necesidad, de acuerdo a los procesos de formación de una manera lúdica, de una manera agradable para ellos y para nosotros”

PF7 “mi hija aprendió muchísimo con los videos, además nosotros nos podíamos enterar que era lo que estaban viendo en clase, porque hay ocasiones que uno no tiene el tiempo de revisar cuadernos, fue muy agradable sentarnos, compartir con ella, aprender”

Para la segunda pregunta ¿Las estrategias de acompañamiento mediadas por las TIC contribuyeron para el desarrollo de las competencias de lenguaje en los niños? los padres manifestaron lo siguiente:

PF4 “si claro, no solamente era ver un video, sino que era interiorizarlo, era sacar una moraleja, contribuyó a la parte de la lectura, la comprensión”

PF2 “si aportaron mucho porque el hecho de los niños de abrir la ventana, ellos mismos leer y comprender cuál era la actividad que se debía realizar y después plasmarla le ayudó mucho para lo que es la comprensión de lectura y la escritura por eso lo consideramos muy valioso”

PF6 “hay dos elementos que yo resalto ahí, uno es el tema de aprender a leer a partir de los fonemas, fue más fácil para ellos unir lo que ven con lo que



plasman por escrito y poder volverlo en texto, fue un logro que se tuvo con mi hija, coger rápido incluso hasta la ortografía y lo otro es el poder crear a partir de la lectura de textos”

PF6 “pienso que no solamente era leer por leer sino el leer aplicado en contexto y el leer desde poder crear con ese componente de imaginación de los niños”

PF8 “me parece importante para uno apoyar al hijo y de esa forma enseñarle”

PF1 “con mi hija, sí, porque fue una competencia consigo misma, en ocasiones la regañaba porque al no alcanzar el tiempo la niña se sentía frustrada, y lo volvíamos hacer, lo hacíamos muchísimas veces hasta que ella lo lograba en el tiempo que era”

PF1 “Fue muy positivo tomarles el tiempo para poder leer”

PF3 “la niña estaba muy quedadita en la lectura y con el temporizador avanzó mucho se convirtió en un reto, volvía lo intentaba hasta que lograba la meta”

PF9 “mi hijo también avanzó mucho fue un niño muy difícil, aprendió a leer, aprendió a conocer la página”

PF10 “con mi hija también, le sirvió mucho para que aprendiera a leer más rápido”

PF6 “el verse y escucharse desarrollaba más confianza en ellos mismos, hasta uno como papá en confiar en ellos que si era capaz de hacerlo”

Para la tercera pregunta, de cierre ¿Qué reflexión le queda después de haber utilizado las TIC como mediación para el acompañamiento de los procesos de su hijo? los padres respondieron lo siguiente:

PF1 “definitivamente hay que utilizarlas porque son lo que nos están moviendo hoy en día y utilizarlas de esta forma como usted no la presentó, nos la proyectó apoyando el aprendizaje de los niños”

PF1 “si es de gran ayuda y para finalizar, pues felicitaciones y que tenga muchos éxitos en ese proyecto y que ojalá sea tomado en cuenta para los otros docentes que de pronto puedan colaborar también con los otros niños y en otros grados con ese apoyo pedagógico con la página web”

PF2 “esto nos deja como reflexión que debemos inculcarles a nuestros hijos lo que es el buen uso de las tecnologías, que sea para un uso pedagógico, para aprendizaje continuo, no solamente que se convierta en medio de distracción sino como un medio de aprendizaje, entonces como familia quedamos muy contentos y muy satisfechos con el proceso y con el proyecto y que igualmente esperamos que se siga implementando con los demás profesores”

PF4 “ahora hay una gran problemática precisamente por el uso de esas herramientas tecnológicas porque vemos que hay niños que se la pasan todo el tiempo de un celular, en juegos”

PF7 “antes que nada somos los papas los que le estamos dando ejemplo a nuestros hijos”



PF6 “es hacer uso de las TIC de una manera productiva, ver que necesitamos estar los papas ahí, no solamente esa formación y ese uso pedagógico de las TIC como dice el proyecto le corresponde al docente sino que en casa es en donde lo debemos traer permanentemente como ejemplo nosotros primero hacerlo, para poder transmitirlo a nuestros hijos y lo otro es una provocación para que ahora que están pequeños se puede hacer para que a futuro no pase como con los niños que están más grandes que hoy en día no lo ven pedagógicamente sino simplemente como entretenimiento”

PF6 “fue una provocación permanente, una interacción con ellos, démonos cuenta que estamos haciendo juntos, porque es la docente en el aula, pero la docente se va a la casa de cada uno”



CAPITULO VII

7. CONCLUSIONES

En las conclusiones que emergen de los resultados encontrados en la investigación “las TIC como mediación pedagógica en la relación familia y escuela desde las competencias comunicativas en el grado primero: el caso de la escuela normal superior de caldas”, se incluyen los alcances y las recomendaciones pertinentes. En tal sentido, de acuerdo con el análisis de los resultados de la presente investigación se pretende dar respuesta a los objetivos que se plantearon al inicio del proyecto.

Los estudiantes al iniciar el grado primero vienen de diferentes lugares en los cuales han recibido su educación inicial, en donde se les brinda la posibilidad de potenciar sus capacidades de manera intencionada, pedagógica, pero que en realidad el fin último no es prepararlos para el inicio de la etapa escolar, sino que ésta pretende más bien asegurar el bienestar y el cuidado de los niños durante sus primeros seis años de vida. Es por esto que al realizar el diagnóstico a nivel de aprestamiento en las competencias comunicativas en los niños de este grupo se pudo detectar la necesidad de fortalecer y acompañar estos procesos en este grado de la educación primaria.

También se puede concluir que el nivel adquirido en los prerrequisitos necesarios para el inicio del aprendizaje de la lectura y la escritura depende fundamentalmente de los estímulos recibidos, tanto dentro de la familia como en los preescolares a los cuales tiene acceso al niño en su educación inicial siendo entonces el contexto un factor fundamental en dicho aspecto.

Con relación al uso y a la familiarización de las TIC que los padres de familia y/o acudientes de los niños de este grado se pudo detectar que, en su mayoría, tienen acceso a diferentes herramientas tecnológicas en el hogar o en los sitios de trabajo, pero que estos han sido simplemente utilizados para su labor, para distracción, entretenimiento o diversión, y desde el hogar como herramienta de ocio para los niños, más que ser vista como una herramienta pedagógica para sus hijos. Tal vez, algunos padres de familia de este grado no alcanzan a configurar los alcances que pueden tener las TIC en la educación.

Al realizar la propuesta de diferentes estrategias pedagógicas mediadas por las TIC en la relación familia y escuela para acompañar los procesos de los estudiantes desde las competencias comunicativas, se pudo detectar en el desarrollo de la investigación una excelente acogida por parte de los padres de familia y/o acudientes y por su puesto en los niños, ya que se evidenció en ellos gusto y motivación por el desarrollo de cada una de las actividades propuestas en la página web.

Además, al implementar estas estrategias mediadas por las TIC, los padres de familia estuvieron acompañando de manera más directa a sus hijos desde el hogar y tuvieron una nueva visión con respecto al uso de ellas en el aprendizaje, ellos reconocieron en la reunión del grupo focal como al desarrollar estas estrategias pudieron sacar tiempo para compartir más con sus hijos estableciendo nuevos canales de comunicación.

De igual forma, se llevaron a cabo las estrategias para trabajar las competencias comunicativas en los niños de este grado desde el uso de las TIC como mediación pedagógica, estrategias diseñadas para este fin, siendo innovadoras para los niños y tal vez como algunos padres de familia lo expresaron

se convirtieron hasta en un reto propio para el niño, para mejorar su ritmo y comprensión de lectura.

Otro aspecto muy importante, que se puede mencionar en este proyecto es que los padres de familia y/o acudientes reconocieron que la relación familia y escuela es vital en el proceso de aprendizaje de los niños y más aún en los primeros grados escolares. Se debe trabajar conjuntamente en los diferentes procesos de los niños, estableciendo canales de comunicación directos y activos.

Los padres de familia a nivel general reconocieron los grandes aportes que las TIC siendo utilizadas pedagógicamente con los niños de este grado, potenciaron las competencias comunicativas necesarias para actuar en cualquier contexto, además les dieron un valor agregado a estas, pues también notaron que pudieron recuperar espacios de integración y socialización a nivel familiar, pues tuvieron más tiempo de acercamiento con sus hijos.

8. RECOMENDACIONES

De esta investigación surgen recomendaciones que permiten a los maestros de los grados iniciales de primaria, tener una idea más clara acerca del uso de las TIC como mediación pedagógica en la relación familia y escuela desde las competencias comunicativas en el grado primero, puesto que es necesario que el docente establezca un canal directo con los padres de familia y/o acudientes que ayuden a fortalecer los procesos de aprendizaje de los niños desde el hogar.

El uso de las TIC debe hacerse extensivo al sector familia, con una mirada pedagógica, pues estas en la mayoría de los casos han sido utilizadas dentro de la escuela y con esta investigación se pudo ver las nuevas percepciones que los padres obtuvieron al hacer uso de las diferentes estrategias.

La escuela y la familia debe trabajar unida, hacia un mismo horizonte, de tal manera que se fortalezcan todos los procesos y dimensiones de los seres humanos, donde se relacionen y tengan la misma validez, en cuanto se habla de formación integral.

Es importante reconocer que la Universidad Católica de Manizales desde su programa de Maestría en pedagogía, ha realizado grandes aportes en la vinculación de la TIC en los diferentes procesos de aprendizaje y más aún en estos momentos de tribulación generado por el COVID-19.

Los docentes deben tener mente abierta para los cambios y para establecer buenos canales de comunicación con los padres ya que esto redundara en el aprendizaje de los niños.

9. REFERENCIAS BIBLIOGRÁFICAS.

- Alzate Piedrahita, M. (2011) Intervención, mediación pedagógica y los usos del texto escolar. Revista Iberoamericana de Educación, 3 (37). Recuperado de: <http://www.rieoei.org/deloslectores/1116Alzate.pdf>.
- Ariza, A., Guzmán, J., Lesmes, N y Zapata, J. (2005). Caracterización del niño y la niña de seis a siete años: A partir de sus concepciones, de lo que les gusta y no les gusta, de sus juegos y de sus creencias e imaginarios. Universidad de San Buenaventura.
- Beneyto-Seoane, M, Collet-Sabé, J. (2016). Las relaciones digitales entre familias y escuela: análisis y propuestas. @tic. Revista d'innovació educativa
- Campoy, J y Gómez, E. Técnicas e instrumentos de recogida de datos. Madrid, España: Editorial EOS.2019
- Castillejo, J. L. (1994) La educación como fenómeno, proceso y resultado". Teoría de la Educación. Madrid: Taurus.
- Carrasco Rivas, F., Droguett Vocar, R., Huaiquil Cantergiani, D., Navarrete Turrieta, A., Quiroz Silva, M., Binimelis Espinoza H. (2015). El uso de dispositivos móviles por niños: entre el consumo y el cuidado familiar. Universidad Católica de Temuco, Chile. Recuperado de: <http://dx.doi.org/10.7770/cuhso-v27n1-art1191>

- Chadwick C. (1979). Teorías del aprendizaje y su implicancia en el trabajo en el aula. C.P.E.I.P. Santiago de Chile. Rev de Educación. 70
- Cobo, J. C. (2009). El concepto de tecnologías de la información. Benchmarking sobre las definiciones de las TIC en la sociedad del conocimiento. Revista Estudios de Comunicación, 14 (27). España.
- Cohen, D. (2009). Cómo aprenden los niños. Sección de Obras de Educación y Pedagogía. México: Fondo de Cultura Económica
- Constitución Política de Colombia 1991, publicada en la Gaceta Constitucional No. 116 de 20 de julio
- Cortes, G. (1999). Perspectiva educativa. Colombia: Editorial FAID
- Díaz, J., Pérez, A. y Florino, R. (2011). Impacto de las tecnologías de la información y las comunicaciones (TIC) para disminuir la brecha digital en la sociedad actual. Cultrop,32 (1).
- Diuk, B. (2016). El proceso de alfabetización inicial: adquisición del sistema de escritura
- Documento CONPES Social 109. Política Nacional de Primera Infancia, 03 de diciembre de 2007
- Durkheim (1976). Educación como socialización. Ediciones sígueme. Salamanca

Escuela Normal Superior de Caldas - ENSC. (2019). El trabajo en equipo fortalece nuestros procesos pedagógicos y académicos.

Epstein, J. (1992). Asociaciones escolares y familiares. Informe n.º 3. Baltimore: Centro de Familias, Comunidades, Escuelas y Aprendizaje Infantil.

Epstein, J. (2013). Programas efectivos de involucramiento familiar en las escuelas: estudios y prácticas. Capítulo 5 Hacia una teoría de la relación entre la familia y la escuela: prácticas docentes e involucramiento de los padres. Fundación CAP. 143 – 147

Franco, S. y Zuluaga, M. (enero 31 de 2017). Normal de Caldas: 107 años de compromiso e historia. La Patria. <https://www.lapatria.com/educacion/normal-de-caldas-107-anos-de-compromiso-e-historia-345689>

Frawley, W. (1999): Vygotsky y la ciencia cognitiva. Barcelona: Paidós.

Freire, P. (2000). Pedagogía del oprimido. Siglo Veintiuno Editores. Recuperado de <http://paradigmaeducativo35.blogspot.com/2011/10/paulo-freire-definicion-de-escuela.Htm>

Friguerio, G., Poggi, M., y Tiramonti, G (1992). Las instituciones educativas Cara y Ceca. Troquel. Serie Flacso.

Galeano Sierra, L. (2014). El reto de los padres de hoy frente a la formación integral de los hijos y las demandas de la tecnología. Trabajo de grado, Universidad Católica de Manizales. Recuperado de: <http://hdl.handle.net/10839/674>

- Gallego, C. (2006). Los prerrequisitos lectores. Comunicación presentada en el Congreso Internacional de Lectoescritura. Morelia. México
- García Carrasco, J & García Del Dujo, J. (2001). La teoría de la educación en la encrucijada. Universidad de Salamanca. Facultad de Educación. Departamento de Teoría e Historia de la Educación
- García Carrasco, J. (1987). Apuntes de Teoría de la Educación, Salamanca, Universidad de Salamanca.
- García Ortiz, Y., Machado Álvarez, C., Cruz Martín, O., Mejías León, M., Machado Machado, Y., Cruz Lorenzo, C. (2015). Utilidad y riesgo en el consumo de nuevas tecnologías en edad temprana, desde la perspectiva de los padres. Rev Hum Med 15 (1). Ciudad de Camaguey. Recuperado de: script=sci_arttext&pid=S1727-81202015000100006.
- Gatica, F. Berenice, F., Hernández, J., y Guadalupe, L. (2015). Libro 3. Las tecnologías de la información y la comunicación (TIC): Avances, retos y desafíos en la transformación educativa. La voz de los actores en el proceso de mediación con TIC. Tlaxcala, México.
- Gómez, L. (2010). Importancia de las TIC en la en la educación básica regular. Investigación Educativa, 14 (25), 209-224.
- Guzmán, Maricela. Alternativas para las nuevas prácticas educativas. (2015). Las tecnologías de la información y comunicación. Avances, retos y desafíos en la transformación educativa. Mexico: Amapsi Editorial. México.

Gutiérrez, F. y Prieto, D. (2004). Mediación pedagógica. (10^a ed.). Proyecto de desarrollo Santiago-PRODESSA. Santiago, Guatemala: Edicionesla Copia Fiel.

Hernández, Fernández, Baptista. (2010). Metodología De La Investigación, Quinta edición. México DF: Mc Graw Hill.

Hernández Suárez, C., Arévalo Duarte, M., Gamboa Suárez, A. (2015). Competencias tic para el desarrollo profesional docente en educación básica. Universidad Francisco de Paula Santander, Cúcuta-Colombia. Recuperado de: <https://doi.org/10.19053/22160159.5217>.

Hurtado De Barrera, J. (2010). Metodología de la investigación. Guía para la comprensión holística de la ciencia. Caracas. Venezuela: Ediciones Quirón.

Instituto Colombiano de Bienestar Familiar. - ICBF.
<https://www.icbf.gov.co/programas-y-estrategias/primera-infancia/conozcamos-la-primera-infancia>

Jiménez, V. (2012). El estudio de caso y su implementación en la investigación. Rev. Int. Investig. Cienc. Soc, 8 (1).

Kalahan, C, y Uribe, N. (2017). Estrategia gerencial para motivar la participación de los padres de familia y/o acudientes en los procesos formativos de los

estudiantes de la Institución educativa San Gerardo María Mayela, sede uno de la básica secundaria y media. (Trabajo de posgrado). Universidad Católica de Manizales, Manizales, Colombia

Ley 12 Convención General Sobre los Derechos de los Niños, 22 de enero de 1991.

Ley 115. Ley General de Educación. Congreso de Colombia, febrero 8 de 1994.

Ley 1098. Código de la infancia y adolescencia Bienestar Familiar, noviembre 8 de 2006

Luengo, J. (2004). La educación como objeto de conocimiento. El concepto de educación. Madrid: Biblioteca Nueva.

Manzano García, B. (2016). Cibercultura, TIC y redes sociales: nuevas formas de comunicación para las familias. Universidad de Sevilla, España. Recuperado de: <http://www.redalyc.org/articulo.oa?id=36846509014>.

Martiñá, R. (2003). Escuela y familia: una alianza necesaria. Argentina: Editorial Troquel.

Meek, M. (2004). En torno a la cultura escrita. México. Fondo de la Cultura Económica. Madrid: Ediciones Morata.

Ministerio de Educación Nacional - MEN (2017). Plan nacional decenal de educación 2016-2026. Recuperado de: <http://eduteka.icesi.edu.co/articulos/men-pnde-2017>

Ministerio de Educación Nacional - MEN. (2017). Mallas de aprendizaje. Recuperado de: https://www.mineducacion.gov.co/1759/w3-article-363429.html?_noredirect=1

Ministerio de Educación Nacional – MEN. (2018). Ser competente en tecnología ¡Una necesidad para el desarrollo! Bogotá, Colombia: Espantapájaros Taller

Ministerio de educación Nacional – MEN. (s/f). El MEN trabaja por la Primera Infancia. Recuperado de : <https://www.mineducacion.gov.co/primerainfancia/1739/article-177857.html>

Milicic, N & Berdicewski, O. (2019). Manual de la prueba de funciones básicas para predecir rendimiento en lectura y escritura.

Montes Cardona, A. (2018). Las TICs y su uso como proceso de mediación pedagógica con estudiantes del grado noveno de la Institución Educativa San Agustín de Samaná Caldas. Tesis de grado, Universidad Católica de Manizales.

Muñoz Rojas, H. (2016). Mediaciones tecnológicas: nuevos escenarios de la práctica pedagógica. Universidad Pedagógica y Tecnológica de Colombia. Recuperado de: <http://www.redalyc.org/articulo.oa?id=477248173009>

Núñez Delgado, M., Santamarina Sancho, M. (2014). Prerrequisitos para el proceso de aprendizaje de la lectura y la escritura: conciencia fonológica y destrezas orales de la lengua. *Lengua y Habla*, (18), 72-92.

Oliva, E., y Villa, V. (2014). Hacia un concepto interdisciplinario de la familia en la globalización. *Justicia Juris*, 10 (1)

Ospina Botero, M & Montoya Pavas, E. (2017). Las prácticas educativas con familia desde la escuela. *Zona Próxima*, (26), 31-43.

Páez, R (2015). Familia y escuela: una alianza necesaria en la gestión escolar. *Revista Iberoamericana de Educación*, (67), 159-180.

Plan Decenal de Educación 2016-2026. Recuperado de:

http://www.plandecenal.edu.co/cms/media/herramientas/PNDE%20FINAL_ISBN%20web.pdf

Pozo, A., Álvarez, M., Castillo, J., Luengo, J. y Otero, E. (2004) *Teorías e instituciones contemporáneas de educación*. Madrid. Biblioteca Nueva.

Pulido Huertas, D., Nájjar Sánchez, O., Guesguán Salcedo, L. (2016). Vivamos la innovación de la inclusión de dispositivos móviles en la educación. Universidad Pedagógica y Tecnológica de Colombia, Tunja. Recuperado de: <http://dx.doi.org/10.19053/22160159.5220>

Quintero Tangarife, J. (2013). Implicaciones del acceso, uso y apropiación de las TIC en la transformación de las relaciones sociales. Tesis de grado, Universidad Católica de Manizales. Recuperado de: <http://hdl.handle.net/10839/470>

Rivillas Díaz, J. (2014). Encuentros y desencuentros: familia y escuela. Barreras y desafíos para la formación. Universidad Distrital Francisco José de Caldas. Recuperado de: 10.14483/udistrital.jour.infimg.2014.2.a14.

Salgado, L, A. (2007). Investigación cualitativa: Diseños, evaluación del rigor metodológico y retos. Liberabit, (13), 71-78.

Sandín Esteban, M. (2003). Investigación cualitativa en Educación. Fundamentos y tradiciones. Madrid: McGraw –Hill

Sandoval, C. (2002). Investigación Cualitativa. Instituto Colombiano para el Fomento de la Educación Superior ICFES. Modulo cuatro

Simons, H. (2009). El estudio de caso: Teoría y práctica. Madrid: Ediciones Morata

Suárez, O., y Moreno, J. La familia como eje fundamental en la formación de valores en el niño. Venezuela.

Streck, D., Redin, E. y Zitkoski, J. (2015) Diccionario Paulo Freire. Organizadores. Lima: CEAAL.

Tonconi Quispe J. (2010). Factores que Influyen en el Rendimiento Académico y la Deserción de los Estudiantes de la Facultad de Ingeniería Económica de la UNA-Puno período 2009. Cuadernos de Educación y Desarrollo. (11).

UNESCO. Organización de las Naciones Unidas para la Educación, la Ciencia y la Cultura. Recuperado de: <https://es.unesco.org/themes/atencion-educacion-primera-infancia>

Vanegas Castaño, M., Toro Galvis, C. (2014). Reconocimiento sobre el uso pedagógico de las tecnologías de la información y la comunicación en la escuela. Universidad Católica de Manizales. Recuperado de : <http://hdl.handle.net/10839/1000>

Vásquez, L., Hidalgo, R., y Vásquez, J. (2017). Percepción de la importancia del empleo de las TIC en actores educativos de una institución pública de independencia Yurimaguas: Lima – Perú.

Zambrano, A. (2000). La mirada del sujeto educable. La pedagogía y la cuestión del otro. Santiago de Cali: Fundación para la filosofía en Colombia.

Zea, C. (2004) Al tablero. No 29, Abril – mayo

ANEXOS



ESCUELA NORMAL SUPERIOR DE CALDAS

Objetivo 1: Identificar el nivel de aprestamiento en las competencias de lenguaje en los niños del grado primero.

Observe si su estudiante cumple con los siguientes criterios registre en este algunos de los prerrequisitos para el inicio del proceso de aprendizaje de la lectura y la escritura

Nombre del estudiante: _____

Fecha: _____

Desarrollo de la motricidad: lateralidad, ritmo, orientación espacial y temporal	Siempre	Casi siempre	Algunas veces	Nunca
Se ubica fácilmente en el espacio				
Identifica objetos que se encuentran a la derecha y a la izquierda con relación a su cuerpo				
Identifica objetos que se encuentran a la derecha y a la izquierda con relación a otras personas				
Reconoce acontecimientos ayer, hoy y mañana				
Identifica diferencias entre imágenes				
Encuentra el patrón dado en diferentes dibujos dados				
Diferencia la ubicación espacial entre los objetos				



Procesos cognitivos	1 y 5 minutos	5 y 10 minutos	Más de 10 minutos	Nula
Su periodo de atención oscila entre				
Su periodo de concentración oscila entre				
Tareas de lecto escritura				

Procesos cognitivos	Siempre	Casi siempre	Algunas veces	Nunca
De forma inmediata repite cuatro palabras				
De forma inmediata repite cuatro dígitos				
De forma inmediata cuenta con sus palabras un relato oído				
Es capaz de contar en casa el relato oído en la escuela				

Habilidades o destrezas orales de la lengua	Siempre	Casi siempre	Algunas veces	Nunca
Capta fácilmente la información dada				
Comprende el sentido global del mensaje				
Pronuncia correctamente las palabras para comunicarse				
Realiza narraciones con hechos inventados				
Expresa con coherencia sus ideas, pensamientos y emociones				
Establece un dialogo adecuado con otras personas				

Conciencia fonológica	Siempre	Casi siempre	Algunas veces	Nunca
Detecta las rimas				





Universidad[®]
Católica
de Manizales

VIGILADA MINEUCACIÓN

Identifica el fonema que esta al inicio de una palabra				
Identifica el fonema que esta al final de una palabra				
Omite fonemas en palabras				
Reconstruye palabras a partir de los fonemas				
Es capaz de reproducir trabalenguas				

Test elaborado por Nancy Lucia Grajales bajo la lectura y análisis del documento de prerequisites para el proceso de la lectura y la escritura.





ESCUELA NORMAL SUPERIOR DE CALDAS



OBJETIVO 2: Reconocer el nivel de apropiación y uso de herramientas TIC de los padres y/o acudientes con respecto al acompañamiento pedagógico al aprendizaje desde el hogar

Percepción del nivel del uso y apropiación de las TIC por parte de padres de familia

1. Responda:

¿Qué son las TIC? _____

Por favor diligencie la siguiente encuesta teniendo en cuenta la escala de valoración:

- 1 Insuficiente
- 2 Bajo
- 3 Aceptable
- 4 Bueno
- 5 Excelente

Importancia de las TIC	1	2	3	4	5
Tiene conocimiento sobre las TIC					
Utiliza las TIC en el hogar					
Conoce el uso pedagógico de las TIC					
Conoce la importancia de las TIC en el proceso de enseñanza – aprendizaje					
Ha recibido capacitación en TIC					
Considera necesaria la capacitación en TIC					
Uso de aparatos tecnológicos	1	2	3	4	5
TV					
Computador					
Tablet					
Smartphone					
Uso de internet	1	2	3	4	5
Cuenta con acceso a internet					
Hace uso de las redes sociales					
Busca, clasifica y organiza información					
Refuerza los conocimientos de su hijo con recursos disponibles en la web					
Manejo de ofimática	1	2	3	4	5





Universidad[®]
Católica
de Manizales

VIGILADA MINEDUCACIÓN

Word					
Excel					
Power Point					



ESCUELA NORMAL SUPERIOR DE CALDAS

OBJETIVO 4: Evaluar las estrategias de acompañamiento mediadas por TIC para el alcance de las competencias de lenguaje de los niños del grado primero

Instrumento: Grupo focal

Fecha: diciembre 2 de 2019

Hora: 9 am



Las TIC con-sentido pedagógico en la alianza familia y escuela

Guía del moderador:

1. Presentación

Se socializará a los padres que es un grupo focal y para qué se está realizado el día de hoy

Grupo focal: “es una reunión de un grupo de individuos seleccionados por los investigadores para discutir y elaborar, desde la experiencia personal, una temática o hecho social que es objeto de investigación” Abraham Korman (2004)

2. Explicación introductoria:

Se socializarán las normas y recomendaciones para llevar a cabo la entrevista

Se deben sentir cómodos y en confianza

Se grabará el encuentro con el fin de captar toda la información

Deberán hablar una persona a la vez

Todas las intervenciones son de igual de importantes

Pregunta de apertura

1. ¿Qué opina del manejo que se le dio a las TIC en el proceso de aprendizaje de los niños?

Pregunta específica

2. ¿Las estrategias de acompañamiento mediadas por las TIC contribuyeron para el desarrollo de las competencias de lenguaje en los niños?





Pregunta de cierre

- 3. ¿Qué reflexión le queda después de haber utilizado las TIC como mediación para el acompañamiento de los procesos de su hijo?



INSTRUMENTO PARA DIAGNOSTICAR EL NIVEL DE COMPETENCIA DE LECTURA Y ESCRITURA Grado primero





Fecha: _____

Estudiante: _____

Objetivo 1: Identificar el nivel de aprestamiento en las competencias de lenguaje en los niños del grado primero.

Parte uno: conciencia fonológica

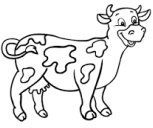
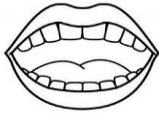
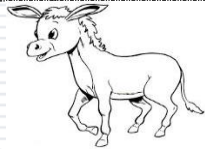
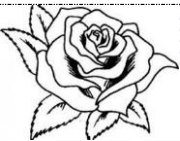
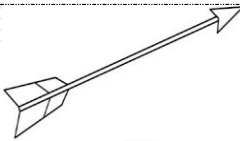
- 1. Completa cada palabra con las letras que faltan según la imagen:

 _ aca	 _ oca	 bu _ _ o
 _ osa	 fle _ _ a	 a _ _ ila

Parte dos: Principio alfabético

- 2. Une con una línea cada palabra con la imagen correspondiente:

bebé

ballena

ratón





guitarra



queso



3. Escribe el dictado de frases que te hace el docente:

Parte tres: Decodificación

4. Lee cada frase y realiza el dibujo:

La casa de María es azul.	
La rosa de Teresa es roja.	
Daniela come un delicioso helado de fresa.	

Parte cuatro: Automatización

5. Lee las siguientes palabras en el menor tiempo posible. (El docente tomará el tiempo de cada estudiante)





Viruta – limonada – tomate - Guillermina – Miguel - lechuga –
urraca – gallina – guitarra - llamarada – cochino – yuca – María –
maleta – empanada – escuela- lulo – boca – vela - hielo

Tiempo empleado por el estudiante _____

6. Escribe una oración para cada palabra:

balón:

barco:

Parte cinco: Fluidez lectora

7. Lee correctamente, con fluidez, buena entonación y ritmo el siguiente texto (el docente grabara el audio de la lectura de cada estudiante, el texto tiene 62 palabras y debe ser leído en un minuto)





**INSTRUMENTO PARA DIAGNOSTICAR LOS AVANCES EN EL NIVEL DE
COMPETENCIA DE LECTURA Y ESCRITURA
Grado primero**



Fecha: _____

Estudiante: _____

Objetivo específico 4:

- Valorar las estrategias de acompañamiento mediadas por TIC para el alcance de las competencias de lenguaje de los niños del grado primero

Automatización

Escribe un texto corto con la siguiente palabra: **ardilla**

Fluidez lectora

Lee correctamente, con fluidez, buena entonación y ritmo el siguiente texto (el docente grabara el audio de la lectura de cada estudiante, el texto tiene 62 palabras y debe ser leído en un minuto)





Universidad[®]
Católica
de Manizales

VIGILADA MINEDUCACIÓN

Anexo: Consentimiento a padres de familia del grado primero



Universidad[®]
Católica
de Manizales

REGISTRADA

Manizales, septiembre de 2019

INVESTIGACIÓN:

LAS TIC COMO MEDIACIÓN PEDAGÓGICA EN LA RELACIÓN FAMILIA Y ESCUELA DESDE LAS COMPETENCIAS DEL LENGUAJE EN EL GRADO PRIMERO: EL CASO DE LA ESCUELA NORMAL SUPERIOR DE CALDAS

Yo Nanoy Luola Grajales González con CC No 30. 238. 810 de Manizales, estudiante de la Universidad Católica de Manizales del IV semestre de la Maestría en pedagogía, además docente de la Escuela Normal Superior de Caldas, solicito el consentimiento a usted padre de familia y/o acudiente del estudiante _____ del grado 1.03 de la jornada de la mañana para participar activamente en el desarrollo de la propuesta, en esta propuesta es necesario que tanto usted como padre de familia, el estudiante y yo tengamos una participación activa durante todo el proceso.

La pregunta de investigación propuesta en la investigación es la siguiente:

¿Qué alcances tienen las TIC en la relación familia y escuela desde el desarrollo de las competencias comunicativas en los estudiantes del grado primero de la Escuela Normal Superior de Caldas?

El objetivo general es reconocer los alcances que tienen las TIC como mediación pedagógica en la relación familia y escuela a partir de las competencias comunicativas en el grado primero de la Escuela Normal Superior de Caldas

Toda la información obtenida y los resultados de la investigación serán tratados confidencialmente. Esta información será archivada en papel y medio electrónico. El archivo del estudio se guardará en la Universidad Católica de Manizales bajo la responsabilidad de los investigadores.

Si _____ No _____ deseo participar en esta propuesta de investigación.

Gracias por la atención y colaboración
Docente

Ciudad y fecha: _____

Yo, _____ ACUDIENTE de _____ una vez informado sobre los propósitos, objetivos de intervención que se llevarán a cabo en esta investigación doy mi consentimiento para participar con mi hijo en la realización del proyecto. **LAS TIC CON-SENTIDO PEDAGÓGICO EN ALIANZA CON LA FAMILIA Y LA ESCUELA** que llevará a cabo Nanoy Luola Grajales González docente de la Escuela Normal Superior de Caldas y estudiante de la Universidad Católica de Manizales.

Adicionalmente se me informó que:

- * Mi participación en esta investigación es completamente libre y voluntaria, estoy en libertad de retirarme de ella en cualquier momento.
- * No recibiré beneficio personal de ninguna clase por la participación en este proyecto de investigación. Sin embargo, se espera que los resultados obtenidos permitirán mejorar las competencias de lenguajes en los niños del grado primero.
- * Toda la información obtenida y los resultados de la investigación serán tratados confidencialmente. Esta información será archivada en papel y medio electrónico. El archivo del estudio se guardará en la Universidad Católica de Manizales bajo la responsabilidad de los investigadores.
- * Autorizo la toma de videos, audios y/o fotografías durante la investigación que solo tendrán uso académico, a lo que la docente se compromete al manejo confidencial y a la protección de todos los recursos digitales de acuerdo con la normatividad vigente durante y posterior al desarrollo de la investigación.

Firma _____

Documento de identidad CC No. _____ de _____





Universidad[®]
Católica
de Manizales

VIGILADA MINEDUCACIÓN

Anexo: Consentimiento a la Rectora de la Escuela Normal Superior de Caldas



Universidad[®]
Católica
de Manizales

UNIVERSIDAD CATÓLICA DE MANIZALES
MAESTRIA EN PEDAGOGÍA
CONSENTIMIENTO INFORMADO

Manizales, septiembre 22 de 2019

INVESTIGACIÓN:

LAS TIC COMO MEDIACIÓN PEDAGÓGICA EN LA RELACIÓN FAMILIA Y ESCUELA DESDE LAS COMPETENCIAS DEL LENGUAJE EN EL GRADO PRIMERO: EL CASO DE LA ESCUELA NORMAL SUPERIOR DE CALDAS

Yo Nancy Lucía Grajales González con CC No 30. 236. 810 de Manizales, estudiante de la Universidad Católica de Manizales del IV semestre de la Maestría en pedagogía, además docente de la Escuela Normal Superior de Caldas, solicito el consentimiento a la rectora Aleyda Quintero Valencia para desarrollar la propuesta investigativa LAS TIC CON-SENTIDO PEDAGÓGICO EN ALIANZA CON LA FAMILIA Y LA ESCUELA con los estudiantes del grado 1.03 de la jornada de la mañana de la Escuela Normal Superior de Caldas.

A continuación, se relacionan:

Pregunta de Investigación

¿Qué alcances tienen las TIC en la relación familia y escuela desde el desarrollo de las competencias comunicativas en los estudiantes del grado primero de la Escuela Normal Superior de Caldas?

Preguntas orientadoras

- ¿Por qué es importante un buen acompañamiento familiar en el alcance de las competencias de lenguaje?
- ¿Qué competencias a nivel tecnológico requieren los padres de familia del grado primero de la ENSC para acompañar el aprendizaje de los estudiantes?
- ¿Qué estrategias de acompañamiento familiar resultaría más adecuada para el alcance de las competencias de lenguaje para el grado primero?

Toda la información obtenida y los resultados de la investigación serán tratados confidencialmente. Esta información será archivada en papel y medio electrónico. El archivo del estudio se guardará en la Universidad Católica de Manizales bajo la responsabilidad de los investigadores

Para constancia se firma el día 22 del mes de septiembre de 2019

Aleyda Quintero Valencia
Rectora
Escuela Normal Superior de Caldas

Nancy Lucía Grajales González
Maestría en pedagogía IV Semestre
Universidad Católica de Manizales

Escaneado con CamScanner





INDICE DE TABLAS.

Tabla 1. Síntesis antecedentes Regionales	14
Tabla 2. Investigaciones en el plano Nacional	19
Tabla 3. Investigaciones en el plano Internacional.....	23
Tabla 4. Desarrollo de la motricidad.....	94
Tabla 5 Proceso cognitivos	96
Tabla 6. Procesos cognitivos memoria.....	97
Tabla 7 Habilidades o destrezas orales de la lengua	99
Tabla 8 Conciencia fonológica	101
Tabla 9. Resultado general de la conciencia fonológica en el grupo.....	103
Tabla 10 Resultados del principio alfabético en el grupo	105
Tabla 11 Resultado del proceso de decodificación en el grupo	106
Tabla 12 Resultados en el proceso de automatización en el grupo	107
Tabla 13 Resultados en el proceso de fluidez lectora en el grupo	108
Tabla 14 Importancia de las TIC para los padres de familia del grado primero ..	111
Tabla 15. Uso aparatos tecnológicos	113
Tabla 16. Uso de internet	114
Tabla 17. Manejo ofimática	116
Tabla 18. Análisis sobre el sentir del uso de la página web	122
Tabla 19. Análisis del concepto de los padres de familia con respecto a las TIC	132
Tabla 20. Análisis sobre la respuesta que tienen los padres y/o acudientes sobre las estrategias de comunicación entre la familia y la escuela	134
Tabla 21. Análisis sobre las apreciaciones de los padres y/o acudientes después de haber utilizado las TIC durante el desarrollo de la investigación.....	137





INDICE DE IMAGENES.

Imagen 1. Icono de la propuesta investigativa	7
Imagen 2. Ubicación Escuela Normal Superior de Caldas.	34
Imagen 3. Ubicación sede primaria Escuela Normal Superior de Caldas.	34
Imagen 4. Marco general de Epstein de los seis tipos de involucramiento para programas generales de alianzas y prácticas a modo de ejemplo	52
Imagen 5. Marco general de Epstein de los seis tipos de involucramiento para programas generales de alianzas y prácticas a modo de ejemplo.	53
Imagen 6. Marco general de Epstein de los seis tipos de involucramiento para programas generales de alianzas y prácticas a modo de ejemplo.	54
Imagen 7. Metáfora del lazo en el proceso de alfabetización inicial	66
Imagen 8. Etapas para el éxito en el aprendizaje de la lectura y la escritura	67
Imagen 9 Secuencia en el aprendizaje de la lectura	68
Imagen 10. Mapa de relaciones. Mallas de aprendizaje de lenguaje.	69
Imagen 11. Enfoques de las TIC	74
Imagen 12 Cadena de sector TIC	74
Imagen 13. Competencias TIC para el desarrollo	75
Imagen 14. Relación que se establecen las TIC, las competencias, la familia y la escuela.....	80
Imagen 15. Etapas de un estudio de caso	83
Imagen 16. Sistema de acopio de información estudio de caso.....	84
Imagen 17 Hallazgos de la investigación	92
Imagen 18 Camino recorrido en la investigación.....	93
Imagen 19. Sitio WEB creado para fortalecer los canales de comunicación entre la escuela y la familia.	118
Imagen 20. ACS con mi acción comunico mi ser	119





Universidad[®]
Católica
de Manizales

VIGILADA MINEUCACIÓN

Imagen 21. Actividad propuesta dentro de la página web (velocidad lectora).....	120
Imagen 22. Actividad propuesta dentro de la página web (seguimiento de instrucciones)	121
Imagen 23. Actividad propuesta dentro de la página web (comprensión lectora)	121
Imagen 24. Escuela de padres.....	131





INDICE DE GRÁFICOS

Gráfico 1 Pre-requisito 1: Desarrollo de la motricidad	95
Gráfico 2. Pre-requisito 2: Procesos cognitivos.....	96
Gráfico 3. Pre-requisito 3: Procesos cognitivos.....	98
Gráfico 4. Pre-requisito 4: Habilidades o destrezas orales de la lengua	100
Gráfico 5. Conciencia fonológica.....	101
Gráfico 6. Prerrequisitos para el inicio del aprendizaje de la lectura y escritura...	102
Gráfico 7. Conciencia fonológica.....	104
Gráfico 8. Principio alfabético.....	105
Gráfico 9: Decodificación.....	106
Gráfico 10. Automatización	107
Gráfico 11. Fluidez lectora	109
Gráfico 12. Aprendizaje de la lectura y la escritura	110
Gráfico 13. Importancia de las TIC.....	112
Gráfico 14. Uso de artefactos tecnológicos	113
Gráfico 15. Uso del internet.....	115
Gráfico 16. Manejo de ofimática.....	116
Gráfico 17. Uso de las TIC padres y/o acudientes	117

